

Сохраните эту инструкцию!

TOSHIBA

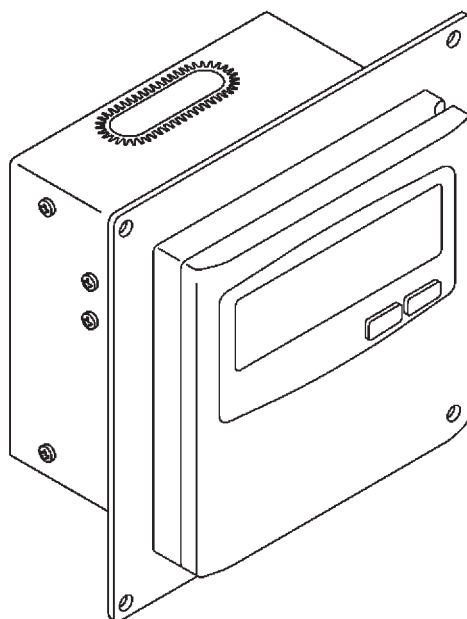

TCB-SC642TLE

Центральный контроллер для дистанционного управления кондиционерами

Инструкция по установке

Содержание

Информация об изделии	2
Символы – предупреждения	2
Выбор места для контроллера	3
Требования к электрическому подключению	3
Правила техники безопасности	3
1. Общие правила	4
2. Правила размещения контроллера	4
3. Как устанавливать контроллер	4
Внешний вид и расположение компонентов	5
Последовательность монтажа	6
Расположение электрических контактов	7
Правила и последовательность электрического подключения	8
4. Переключатели печатной платы	10
5. Параметры управления	13
6. Как выполняется зональная регистрация	14
Таблица зональной регистрации блоков	15
(а) Зональная регистрация с пульта дистанционного управления (RBC–AMT21E)	16
(б) Зональная регистрация с центрального контроллера (TCB–SC642TLE)	17
(в) Автоматическая зональная регистрация с помощью центрального контроллера (TCB–SC642TLE)	18
7. Проверка уникальности центральных адресов блоков с центрального контроллера	19
8. Подключение внешних устройств	20
9. Переключатель восстановления памяти	20
10. Тестовый пуск центрального контроллера	21
11. Тестовый пуск кондиционеров	21

Информация об изделии

Если у Вас возникли какие-либо проблемы с кондиционером, Вам понадобится следующая информация (модель и серийный номер указаны в нижней части корпуса):

№ модели: **TCB–SC642TLE**

Серийный номер: _____

Дата продажи: _____

Адрес фирмы–продавца: _____

Телефонный номер: _____

Сертификаты соответствия

Данное изделие имеет маркировку CE и соответствует требованиям Директив ЕЭС №89/336/ЕЕС, 73/23/ЕЕС и 93/68/ЕЕС.

Сертификация утрачивает силу в случае неправильного использования устройства, а также при несоблюдении инструкций по монтажу и использованию.

Символы – предупреждения

Изображенные ниже символы используются в данной инструкции, чтобы предупредить об опасностях, грозящих пользователям, обслуживающему персоналу или оборудованию.



ОПАСНОСТЬ

Этот символ обозначает опасные действия, которые могут привести к тяжелым травмам или смерти персонала.



ВНИМАНИЕ

Этот символ обозначает опасные действия, которые могут привести к травмам персонала или повреждению оборудования.

Выбор места для контроллера

- Центральный контроллер должны устанавливать и подключать квалифицированные специалисты–монтажники. Монтаж должен выполняться в точном соответствии с Инструкцией по установке, поставляемой в комплекте с контроллером.
- Нельзя размещать центральный контроллер в месте, где присутствует дым или горючие газы, а также в помещении с повышенной влажностью (например, в теплице).
- Нельзя размещать центральный контроллер рядом с мощными источниками тепла.



ОПАСНОСТЬ

Правила электрического подключения

1. Электропроводка и все электрические подключения должны соответствовать электротехническим правилам и нормам.
2. Электрическое подключение центрального контроллера должны выполнять только квалифицированные специалисты–электрики.



ВНИМАНИЕ

Чтобы система успела прогреться, силовое электропитание нужно включить как минимум за 12 часов до запуска кондиционеров. Выключайте питание только в случае длительного перерыва в работе системы. При кратковременном отключении оставьте силовое питание включенным.

силовое питание

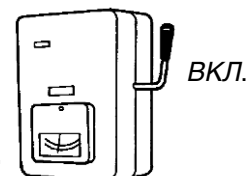

Правила техники безопасности

- Полностью внимательно прочитайте данную инструкцию перед тем, как начать использование центрального контроллера. Если после прочтения инструкции остались какие–либо вопросы и проблемы, проконсультируйтесь у дилера компании–производителя.
- Кондиционеры предназначены для создания комфортной атмосферы в помещениях. Используйте их только по назначению – в целях, описанных в данном Руководстве пользователя.



ОПАСНОСТЬ

- Не касайтесь устройства мокрыми руками.
- Не храните и не используйте бензин и другие легко воспламеняющиеся вещества рядом с кондиционером – это очень опасно.
- Кондиционер не подает в помещение свежий воздух с улицы. При использовании газовых или масляных нагревателей, сжигающих кислород, необходимо часто проветривать помещение, иначе самочувствие людей ухудшится, они даже могут задохнуться.







ВНИМАНИЕ

- Включайте и выключайте кондиционер с помощью клавиши ВКЛ./ВЫКЛ., а не главного выключателя питания (рубильника).
- Не вставляйте предметы в воздуховыпускное отверстие внешнего блока. Вентилятор кондиционера вращается с высокой скоростью и может травмировать Вас.
- Не позволяйте детям играть с кондиционером.
- Не переохлаждайте и не перегревайте помещение, особенно если в нем находятся дети или инвалиды.

1. Общие сведения

Данная инструкция содержит краткую информацию о том, где и как нужно устанавливать центральный контроллер. Пожалуйста, прочитайте полностью и внимательно эту инструкцию, а также инструкции к внешним и внутренним блокам кондиционера. Убедитесь, что имеются все необходимые дополнительные устройства и материалы для установки контроллера.

Замечание: После окончания монтажа передайте эту инструкцию покупателю.

Название	Изображение	Кол-во	Замечания
Центральный контроллер		1	
Самонарезающие винты	сквозные Phillips 4 x 16 мм 	4	для крепления контроллера
Дюбели		4	для крепления контроллера
Инструкции		1 1	по установке по использованию

2. Выбор места для установки

- Центральный контроллер надо разместить на высоте 1 – 1,5 м над полом.
- Не устанавливайте контроллер возле окна или в таком месте, где на него будут попадать прямые солнечные лучи или наружный воздух.
- Устройство нужно размещать вертикально, например, на стене.

3. Как монтировать контроллер



ВНИМАНИЕ

- Не перекручивайте провода системы управления вместе с силовыми кабелями и не пропускайте их через общий кабельный канал – это может привести к нарушениям в работе агрегата и неисправностям.
- В месте, где установлен контроллер, не должно быть электрических помех.
- Если электрические помехи отрицательно влияют на работу оборудования, установите фильтр подавления помех или примите другие меры.



ОПАСНОСТЬ

Не включайте электрическое питание прибора и не пытайтесь использовать его, пока не завершено электрическое подключение внешнего блока и монтаж фреоновых трубопроводов кондиционера.

• Внешний вид и расположение компонентов



Рис. 1

• Последовательность установки центрального контроллера

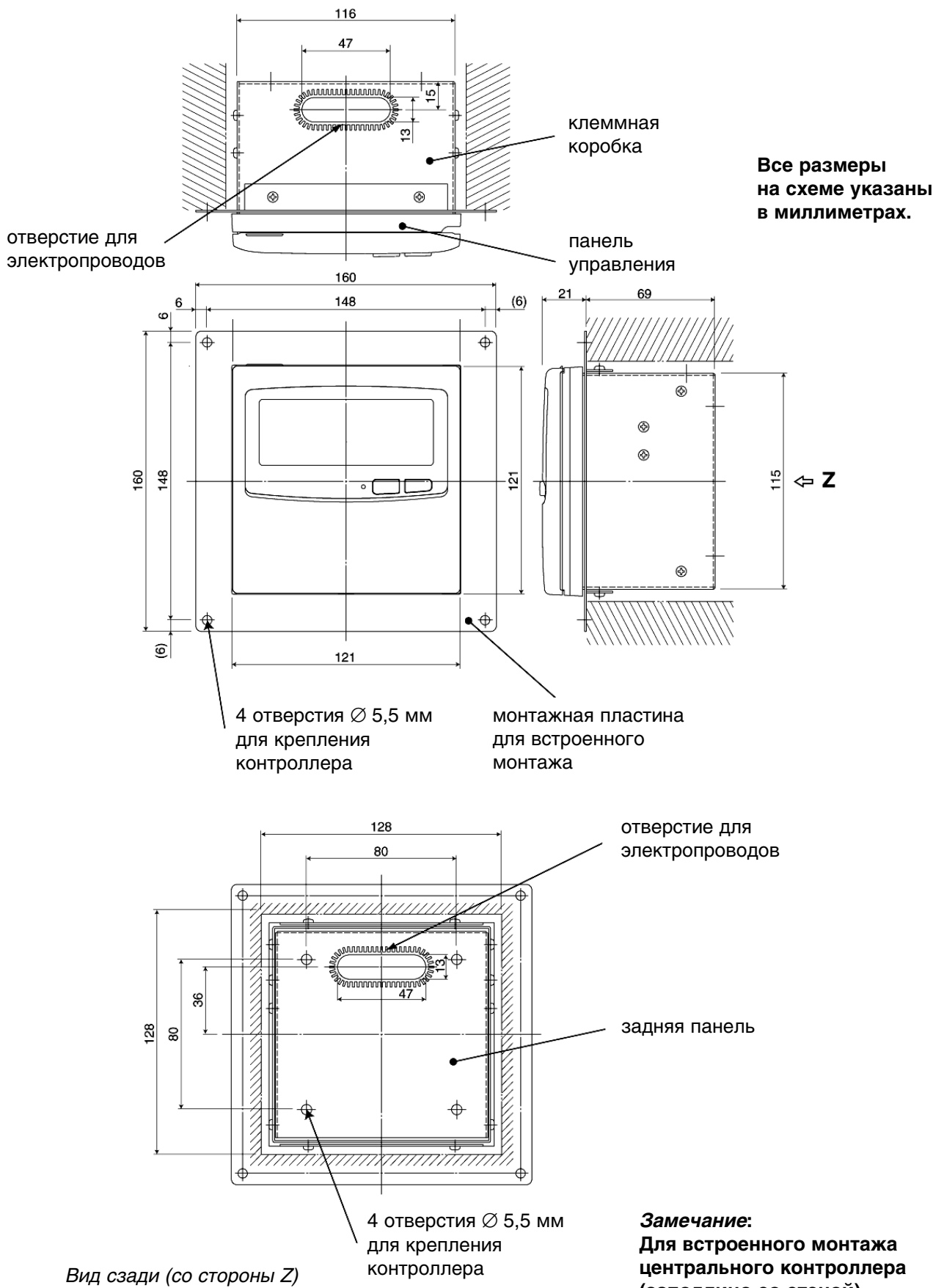
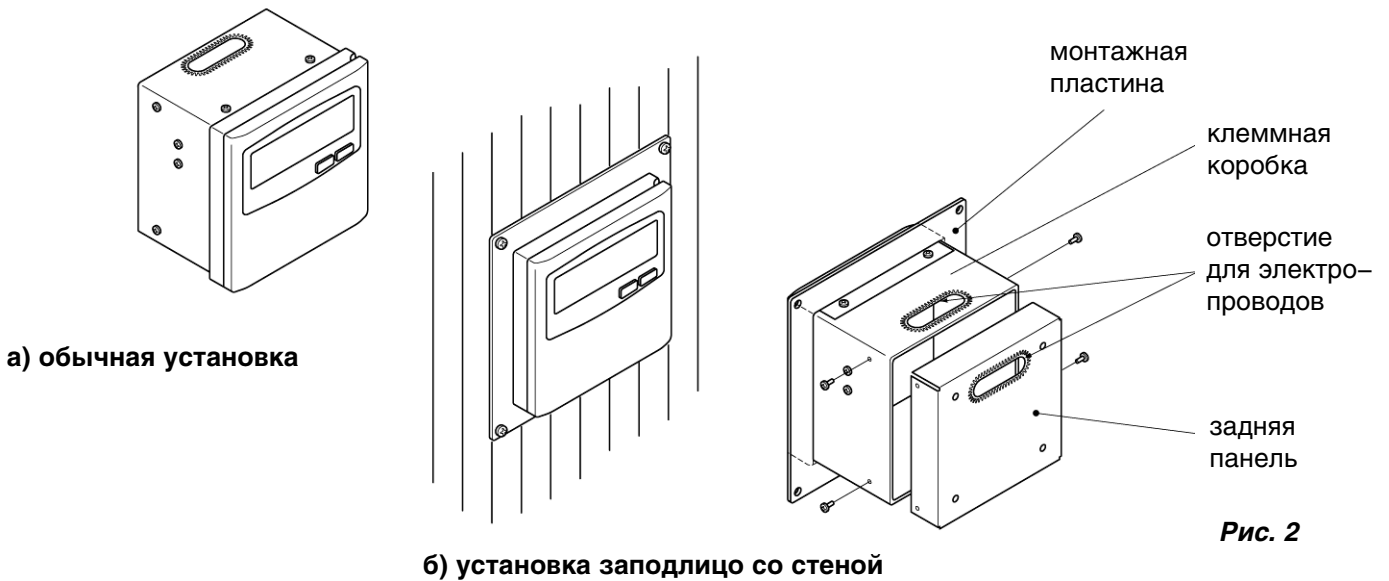

1 Решите, как Вы установите центральный контроллер – обычным образом или заподлицо со стеной.

- Для обычного монтажа контроллера снимите монтажную пластину. Затем установите на место четыре винта, крепящие клеммную коробку.
- Для встроенного монтажа центрального контроллера (заподлицо со стеной) в стене необходимо сделать отверстие размером 128 x 128 мм и глубиной не менее 85 мм от наружной поверхности стены.

2. Снимите заднюю панель контроллера и подключите к нему электропровода.

- Удалите 4 винта, расположенные с обеих сторон задней панели.
- Пропустите электропровода через отверстие в верхней части клеммной коробки или отверстие в задней панели контроллера.
- Если провода пропущены через отверстие в верхней части клеммной коробки, то заднюю панель нужно перевернуть вниз отверстием.



Рис. 3

3 Закрепите центральный контроллер.

- В случае обычного монтажа: прикрепите заднюю панель к стене с помощью винтов и дюбелей, входящих в комплект контроллера. Затем приложите контроллер к его задней панели и прикрепите его 4 винтами.
- В случае встроенного монтажа заподлицо со стеной: вставьте контроллер в отверстие монтажной пластины и закрепите его с помощью винтов и дюбелей, входящих в комплект контроллера.

Замечание:

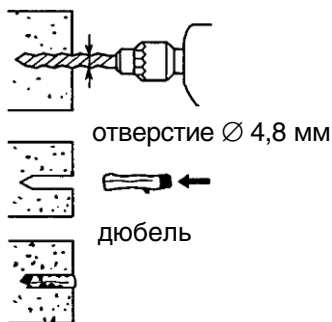
Если центральный контроллер крепится на стену, состоящую из шлакобетонных блоков, кирпича, бетона или аналогичного материала, то в стене нужно просверлить отверстия диаметром 4,8 мм и вставить в них дюбели для крепления установочных винтов.

• Расположение электрических контактов



Рис. 4

Подключение проводов:

1) Основные контакты

L:]	Электрическое питание (220 – 240 В, переменный ток 50/60 Гц)
N:		
U1/U3:]	провода системы управления внутреннего блока (низковольтные)
U2/U4:		
C3:		дополнительный
C4:		заземление провода системы управления, соединяющего блоки кондиционера
⊕		заземление электропроводки для подвода питания

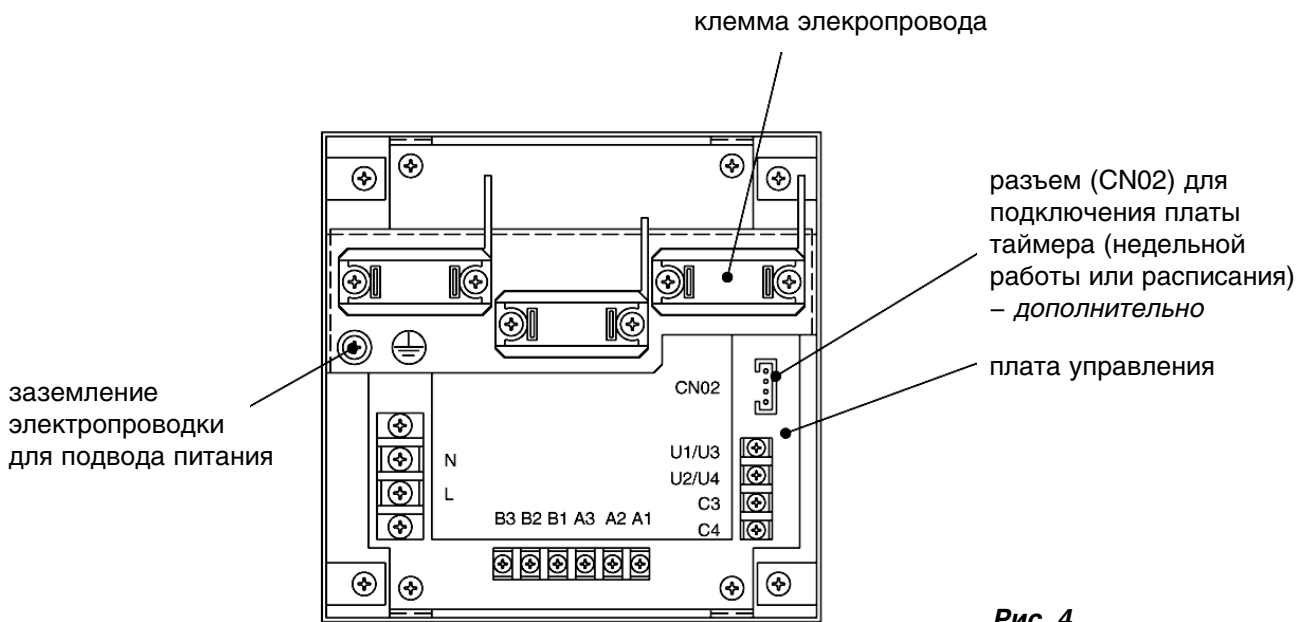
2) Контакты для дистанционного управления и мониторинга

A1:	вход для одновременного включения кондиционеров
A2:	вход для одновременного отключения кондиционеров
A3:	общий вход для включения или отключения кондиционеров
B1:	выход светового индикатора рабочего состояния
B2:	выход светового индикатора неисправности
B3:	выход общего индикатора.

• Правила и последовательность электрического подключения



ВНИМАНИЕ

Убедитесь, что все электрические подключения выполнены правильно (неправильное подключение может привести к неисправности оборудования).

Как подключить центральный контроллер

Чтобы гарантировать безопасность во время работ, выключите кондиционеры перед монтажом или демонтажом центрального контроллера.

- Подключите коммуникационные провода контроллера к соединительным межблочным проводам, соединяющим внутренний и внешний блоки кондиционера, или к проводам системы центрального управления.
- Коммуникационные провода контроллера должны иметь такие параметры:
 - при общей длине провода до 1000 м: MVVS 1,25 мм²
 - при общей длине провода до 2000 м: MVVS 2,0 мм²Общая длина провода равна сумме длин проводов, соединяющих внутренний и внешний блоки кондиционера, и проводов системы центрального управления.
- Не пропускайте коммуникационные провода контроллера через тот же кабельный канал, что и силовые кабели, не соединяйте их и не располагайте рядом с другими проводами.
- Используйте коммуникационные провода контроллера, которые отличаются по внешнему виду от проводов пультов управления кондиционеров и от силовых кабелей. Иначе Вы можете перепутать их.
- Подключите провод питания центрального контроллера к электросети переменного тока с напряжением 220–240 В (неправильное подключение может привести к неисправности).

Монтажная схема

Подключите коммуникационные провода центрального контроллера к кондиционерам согласно схеме.

- К одному центральному контроллеру можно подключить до 64 внутренних и до 16 внешних блоков кондиционеров (с супермодульной системой).
- Система управления может объединять до 10 центральных контроллеров (в том числе и других устройств для централизованного управления).

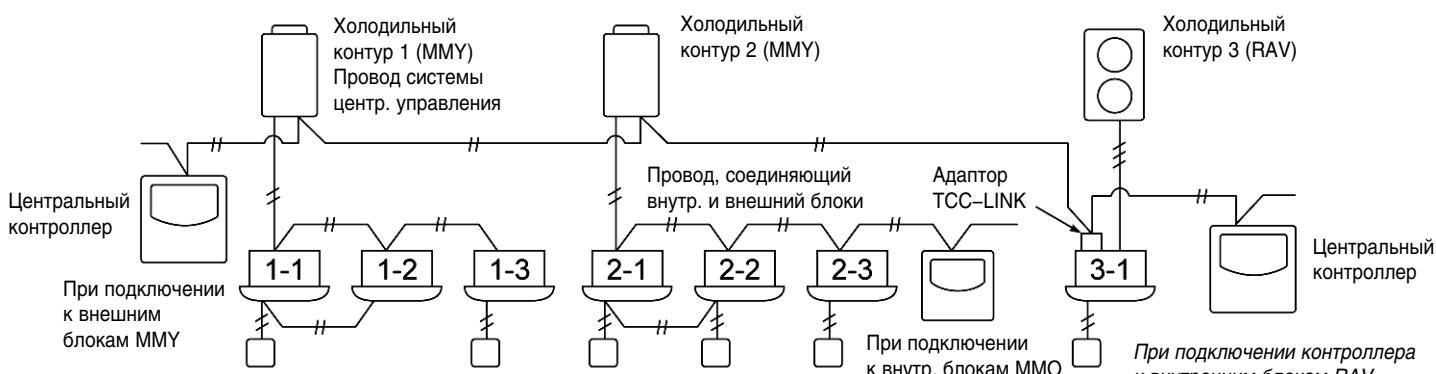

ММО: название модели внутреннего блока супермодульной системы (ММУ, ММД, ММС, ММЛ, ММК или ММФ).

Рис. 5

Замечания:

- При подключении внешних блоков ММУ соединяйте коммуникационные провода с проводами системы центрального управления (клеммы U3 и U4).
- При подключении внутренних блоков ММО соединяйте коммуникационные провода с межблочными проводами, соединяющими внутренний и внешний блоки кондиционера (клеммы U1 и U2).
- При подключении кондиционеров RAV соединяйте коммуникационные провода с клеммами U3 и U4 адаптера ТСС-LINK.
- Адаптер ТСС-LINK необходим для подключения кондиционеров RAV (кроме серии KRT).
- Для некоторых моделей кондиционеров нужен универсальный управляющий интерфейс.

Соединение проводов

Соедините клеммную колодку центрального контроллера (U1/ U3, U2/ U4) с клеммами (U3, U4) внешнего блока (центрального агрегата).

- Можно также подключить контроллер к клеммам (U1, U2) межблочного провода, соединяющего внутренний и внешний блоки кондиционера (независимо от конструкции холодильного контура).
- Поскольку клеммы не имеют полярности, U1/ U2 или U3/ U4 можно поменять местами.



Рис. 6

Внимание: Если по ошибке напряжение 220–240 В будет подано на контакты U1/U3 или U2/U4, то плавкий предохранитель перегорит. Если это произошло, соедините клеммы правильно, а затем подключите коммуникационный провод к клеммам U1/U3 и резервным контактам. Проверьте, не перегорели ли плавкие предохранители на плате управления внутреннего или внешнего блока кондиционера.

Заземление экранированных проводов

- Заделайте соединения всех экранированных проводов системы центрального управления и подключите заземление в общей точке.
- Даже в случае подключения центрального блока к межблочным проводам, соединяющим внешние и внутренние блоки, нужно заделать соединения экранированных проводов и подключить заземление в общей точке для всех межблочных проводов.
- Оставьте последний контакт разомкнутым (изолируйте его).

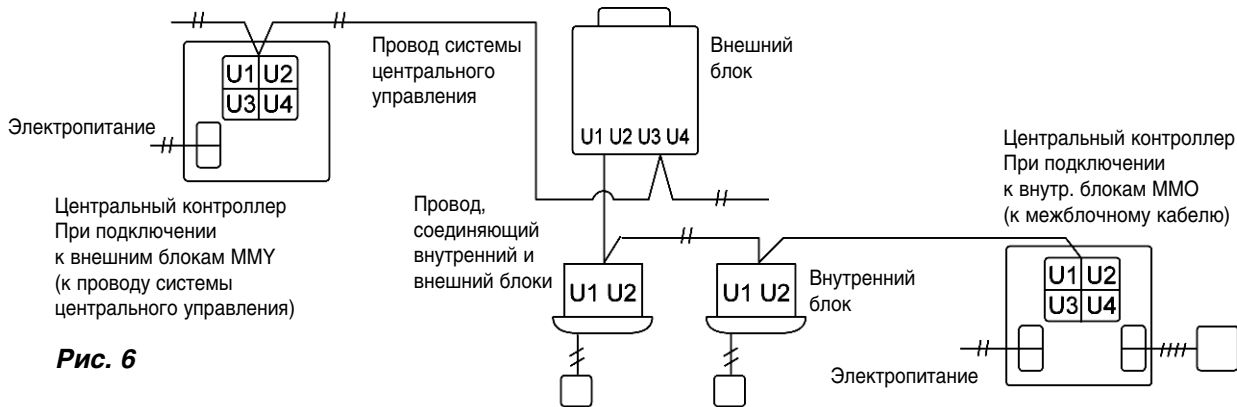

Рис. 7

Область А: заземлите оба конца экранированного кабеля, соединяющего внутренний и внешний блоки.

Область В: соедините экранированный кабель с проводом системы центрального управления.

Область С: заземлите только один конец провода центрального управления – в конечной точке (другой конец оставьте разомкнутым и изолируйте его).

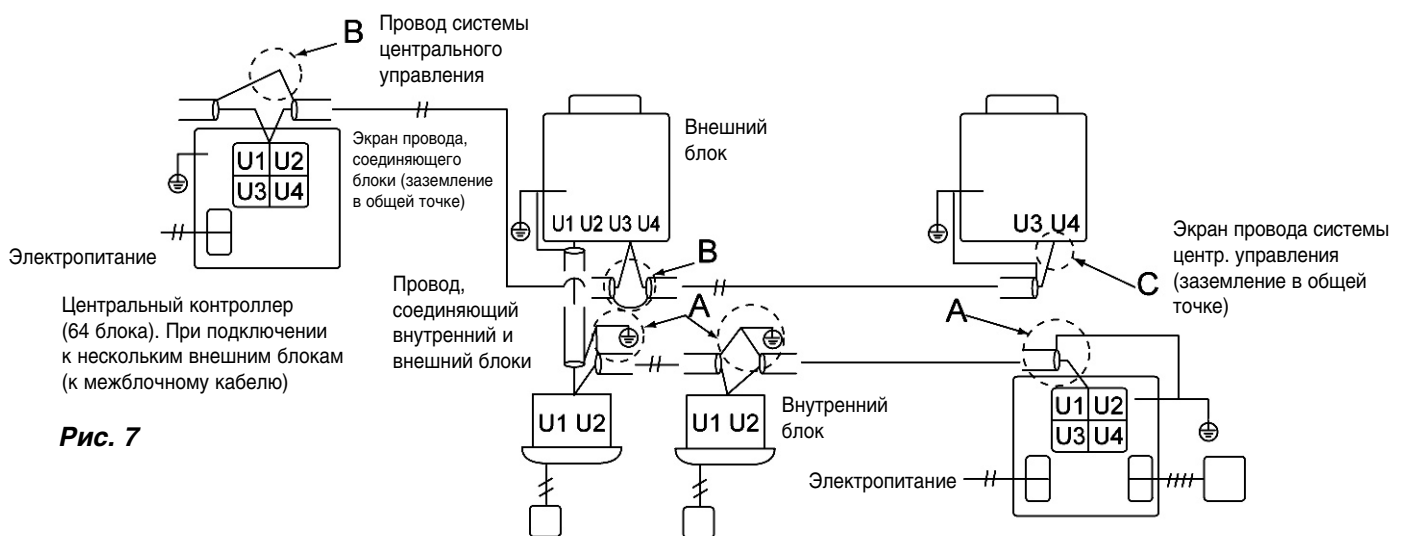
4. Переключатели печатной платы

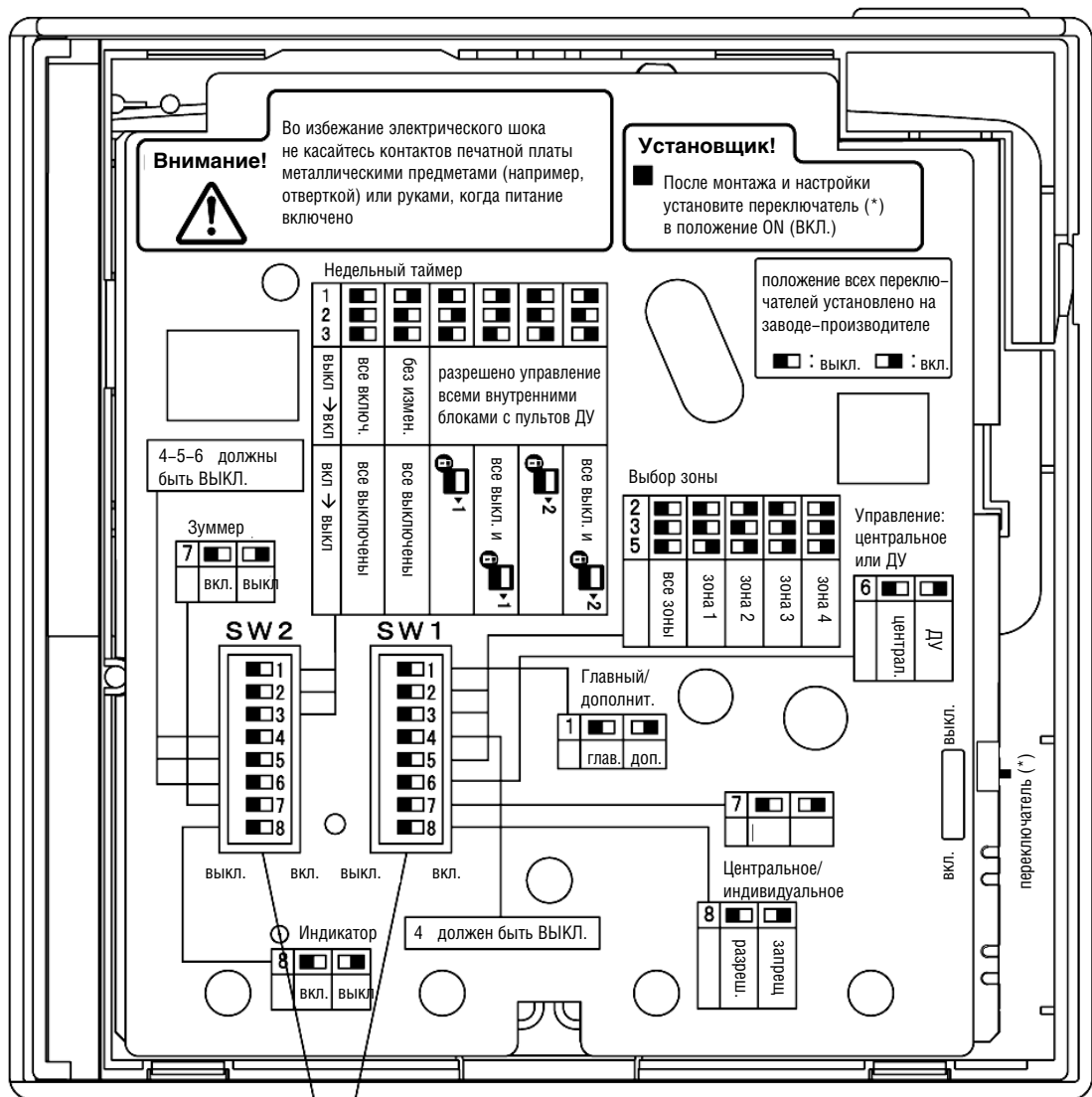

Печатная плата центрального контроллера.

Обозначение на схеме:
(*) – переключатель
восстановления памяти

микропереключатели

Рис. 8



Рис. 9

Доступ к печатной плате центрального контроллера

Выньте винт с плоской головкой из нижней части заднего отсека контроллера. Когда Вы откроете декоративную крышку, то увидите две выемки под панелью управления. Вставьте в выемки монету или другой маленький плоский предмет и осмотрите задний отсек. Теперь Вы можете увидеть печатную плату центрального контроллера.

Микропереключатель SW1

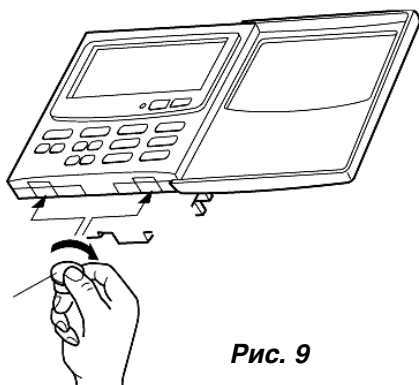





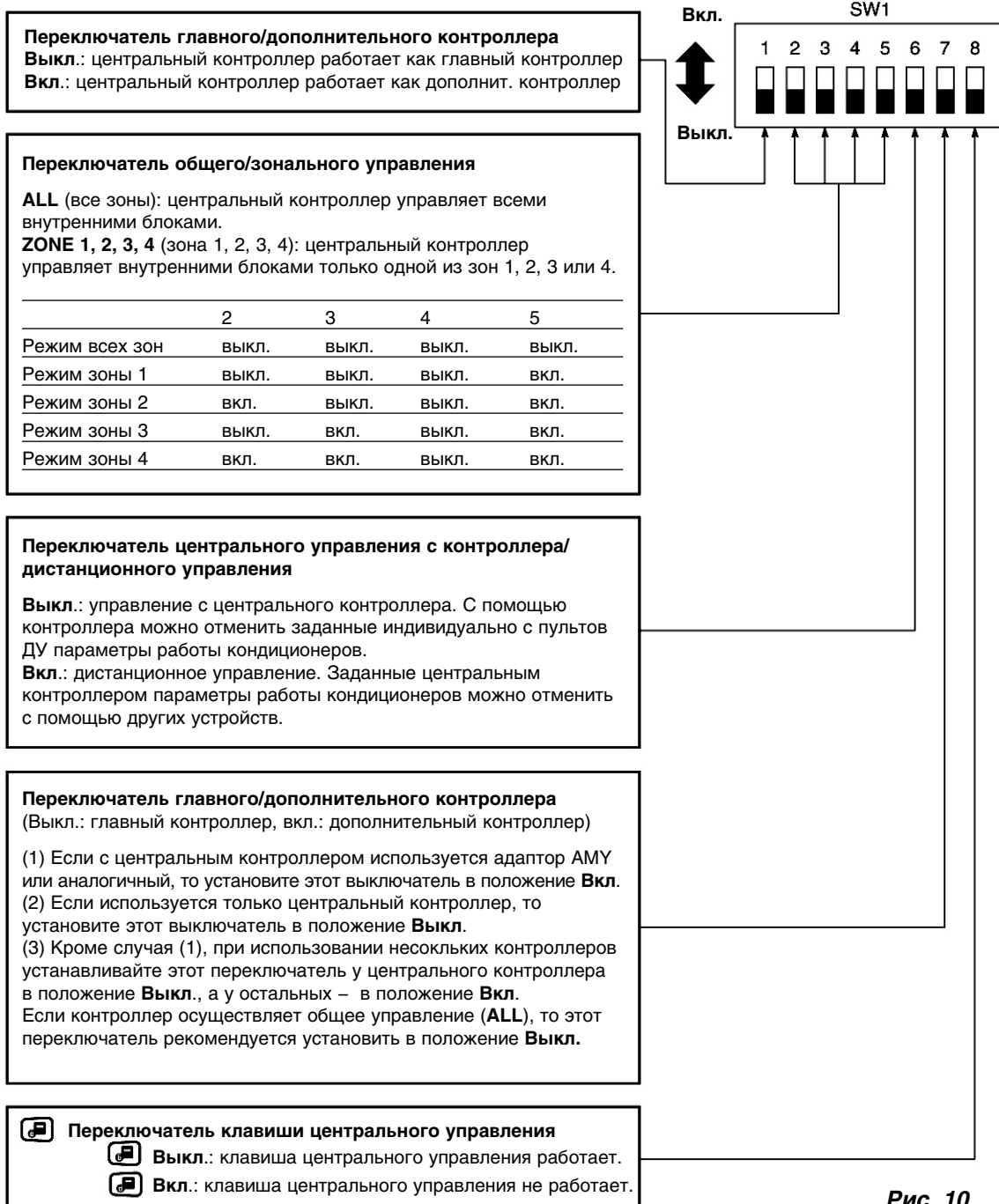

Рис. 10

Замечание: при продаже центрального контроллера все его переключатели установлены в положение **ВЫКЛ. (OFF)**.

Микропереключатель SW2

Переключатели входных сигналов недельного таймера
 При управлении кондиционерами центральный контроллер может использовать недельный таймер, задающий расписание включений и выключений агрегатов.

			Номер переключателя		
			1	2	3
<i>Схема работы контроллера:</i>					
№	Таймер включения	Таймер отключ.			
1	все ВКЛ.	все ВЫКЛ.	ВЫКЛ.	ВЫКЛ.	ВЫКЛ.
2	без изменений	все ВЫКЛ.	ВКЛ.	ВЫКЛ.	ВЫКЛ.
3	разрешено индивид. управл. внутр. блоками	все внутр. блоки  1 (*)	ВЫКЛ.	ВКЛ.	ВЫКЛ.
4	то же	все ВЫКЛ. и все внутр. блоки  1 (*)	ВКЛ.	ВКЛ.	ВЫКЛ.
5	то же	все внутр. блоки  2 (**)	ВЫКЛ.	ВЫКЛ.	ВКЛ.
6	то же	все ВЫКЛ. и все внутр. блоки  2 (**)	ВКЛ.	ВЫКЛ.	ВКЛ.

В режиме дистанционного управления выберите положение 1 или 2.
 В режиме зонального управления (зоны 1, 2, 3 или 4) или общего управления все внутренние блоки должны относиться к зонам 1, 2, 3 или 4.
 (*)  1 (центральное управление 1): включение и выключение не может выполняться с пультов ДУ.
 (**)  2 (центральное управление 2): включение и выключение, а также изменение режима не может выполняться с пультов ДУ.

Вспомогательный переключатель
 Должен быть установлен в положение ВЫКЛ.

Переключатель зуммера (звукового сигнала клавиш)
ВЫКЛ.: при нажатии каждой клавиши центрального контроллера слышен звуковой сигнал.
ВКЛ.: при нажатии клавиш нет звукового сигнала.

Переключатель индикации ☉
 Обычно установлен в положение ВЫКЛ.
 Если этот переключатель установлен в положение ВКЛ., то на ЖК-дисплее центрального контроллера не появляется символ ☉.



Рис. 11

Замечание: при продаже центрального контроллера все его переключатели установлены в положение ВЫКЛ. (OFF).

5. Параметры управления

В зависимости от необходимых функций центрального контроллера установите положение микропереключателей SW1 (рис. 12).

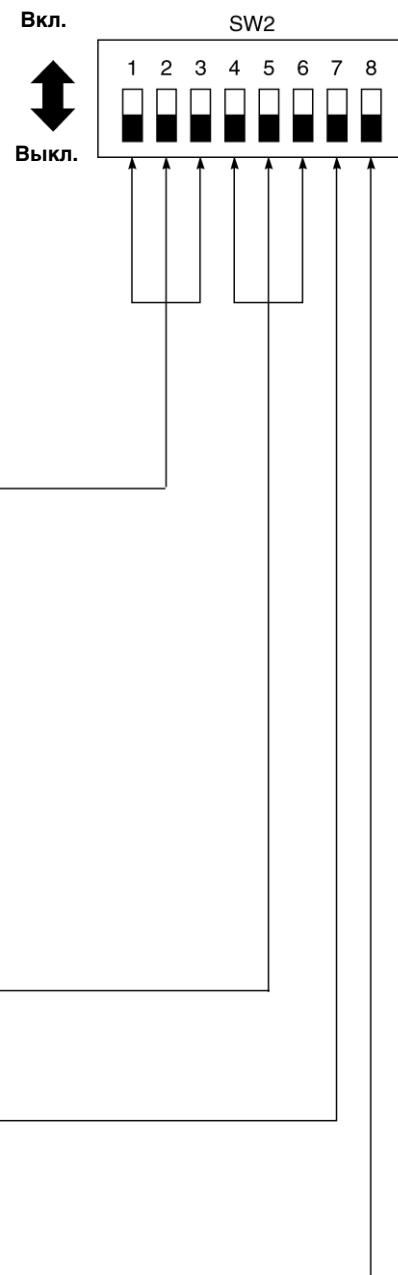
1. Режим центрального или дистанционного управления

- **Центральное управление:** Основным управляющим устройством является контроллер. Индивидуально заданные (с пультов ДУ) параметры работы кондиционеров могут отменяться с центрального контроллера.
- **Дистанционное управление:** Центральный контроллер используется как пульт дистанционного управления. Заданные с него параметры работы кондиционеров могут быть изменены с помощью других управляющих устройств.

2. Режим общего или зонального контроля

- **Общий контроль (ALL):** Центральный контроллер управляет всеми внутренними блоками кондиционеров.
- **Зональный контроль (ZONE):** Центральный контроллер управляет внутренними блоками кондиционеров, входящими в состав определенной зоны (1, 2, 3 или 4).

3. Центральный контроллер допускает 10 типов управления, каждый из которых является комбинацией режима центрального или дистанционного управления и режима общего или зонального контроля (см. таблицу 1).

4. Прикрепите наклейку с параметрами центрального контроллера на видном месте.



Рис. 12

Таблица 1

	Центральное управление	Дистанционное управление
Общее	(1) общее/центральное	(6) общее/дистанционное
Зона 1	(2) зона 1/центральное	(7) зона 1/дистанционное
Зона 2	(3) зона 2/центральное	(8) зона 2/дистанционное
Зона 3	(4) зона 3/центральное	(9) зона 3/дистанционное
Зона 4	(5) зона 4/центральное	(10) зона 4/дистанционное

6. Как выполняется зональная регистрация

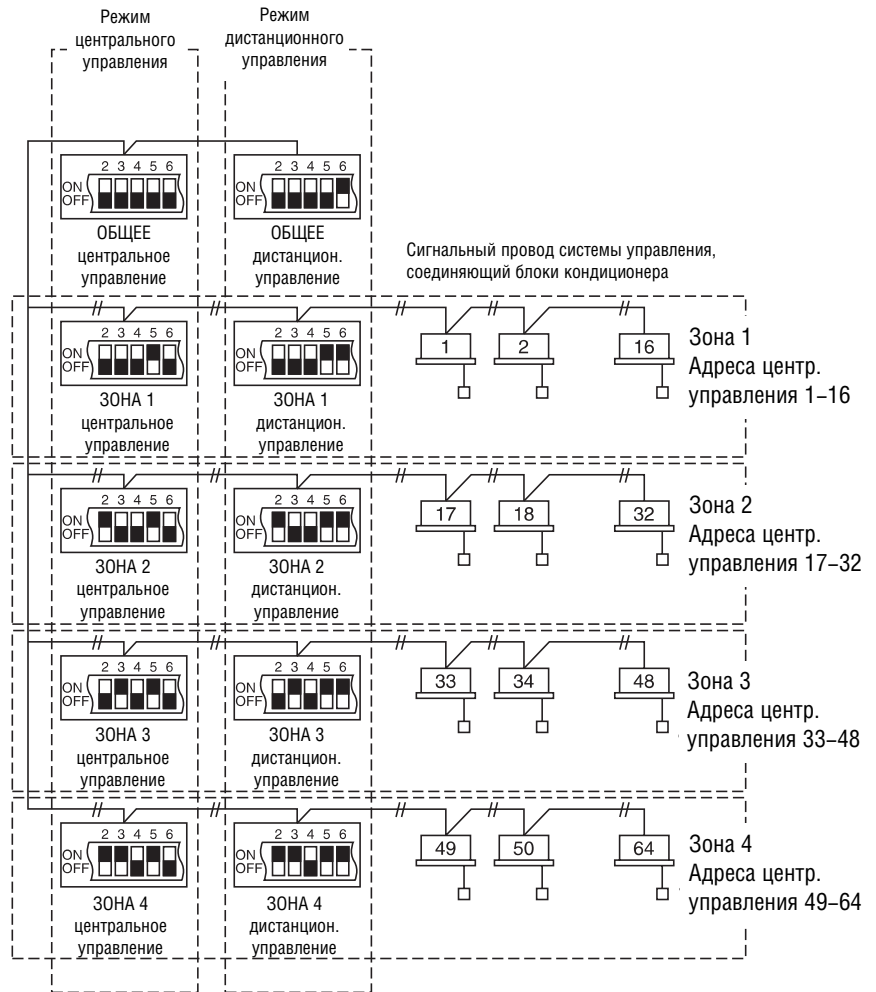
Чтобы центральный контроллер мог управлять работой кондиционеров, необходима зональная регистрация. Она выполняется после того, как проведен тестовый запуск кондиционеров и заданы адреса всех внутренних блоков, подключенных к системе. Регистрация производится одним из описанных ниже способов.

Последовательность для всех агрегатов

1. Соедините контакты U1/U2 с реле контактов U3/U4 внутри внешнего блока (центрального блока).
 2. Оставьте переключатель SW30–2, расположенный на интерфейсной плате внешнего блока, (центрального блока) в положении ВКЛ. только у одной системы. Все остальные переключатели установите в положение ВЫКЛ. Подробное описание переключателей SW30 Вы можете найти на монтажных схемах, прилагающихся к внешнему блоку.
- (а) Зональная регистрация с помощью пульта дистанционного управления (RBC–AMT21E) – стр. 16
(б) Зональная регистрация с помощью центрального контроллера (TCB–SC642TLE) – стр. 17
(в) Автоматическая зональная регистрация с помощью центрального контроллера (TCB–SC642TLE) – описание на стр. 18.

При использовании способов регистрации (а) и (б) Вы должны вручную создать таблицу адресов перед началом зональной регистрации (см. стр. 15).

При использовании способа регистрации (с) зональная регистрация выполняется автоматически, начиная с наименьшего адреса внутреннего блока и наименьшего центрального адреса, и заканчивая наибольшими адресами.

Информация для способов (б) и (с)

Эти способы не могут применяться для моделей кондиционеров RAV.

Кондиционеры RAV можно регистрировать в зонах только способом (а).

Приступайте к зональной регистрации не менее чем через 10 минут после включения питания. Установление первоначальной связи между внутренними и внешними блоками может занять до 10 минут (обычно оно занимает около 3 минут). Не торопитесь – если Вы начнете задавать адреса блоков до того, как установлены связи между внутренними и внешними блоками, то центральные адреса некоторых внутренних блоков могут оказаться ошибочными.

Центральный адрес	1	2	3	4	5	6	
Зона – группа	1–1	1–2	1–3	1–4	1–5	1–6	
Адрес внутр. блока	1–1	1–2	2–1	2–2	2–3	3–1	

Замечания:

- 1) Адрес присваивается каждому внутреннему блоку автоматически и состоит из адреса холодильного контура, к которому подключен блок, и номера самого блока, например:

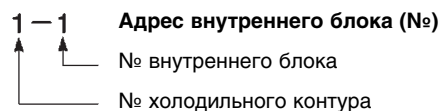

Этот адрес отображается на дисплее пульта дистанционного управления под названием “UNIT №”, когда нажимают клавишу UNIT.

- 2) Центральный адрес определяет номера зоны и группы, к которым принадлежит данный блок. Центральные адреса присваиваются блокам в порядке возрастания (от 1 до 64).
- 3) Более подробное описание адресации при использовании адаптера TCC–LINK, подключенного к центральному контроллеру, Вы можете найти в инструкции по установке адаптера TCC–LINK.

• Таблица зональной регистрации блоков

Зона	Группа	Центр. адрес	Адрес внутрен. блока (№ блока)	Положение блока	Зона	Группа	Центр. адрес	Адрес внутрен. блока (№ блока)	Положение блока
1	1	1			3	1	33		
	2	2				2	34		
	3	3				3	35		
	4	4				4	36		
	5	5				5	37		
	6	6				6	38		
	7	7				7	39		
	8	8				8	40		
	9	9				9	41		
	10	10				10	42		
	11	11				11	43		
	12	12				12	44		
	13	13				13	45		
	14	14				14	46		
	15	15				15	47		
	16	16				16	48		
2	1	17			4	1	49		
	2	18				2	50		
	3	19				3	51		
	4	20				4	52		
	5	21				5	53		
	6	22				6	54		
	7	23				7	55		
	8	24				8	56		
	9	25				9	57		
	10	26				10	58		
	11	27				11	59		
	12	28				12	60		
	13	29				13	61		
	14	30				14	62		
	15	31				15	63		
	16	32				16	64		

Замечания:

1. Выберите желаемый центральный адрес (номер зоны и группы) для каждого внутреннего блока. Впишите в таблицу адрес (№) каждого блока.
2. В случае группового управления назначается адрес только для основного внутреннего блока в каждой группе. Ведомые внутренние блоки не имеют собственных адресов в системе.



(а) Зональная регистрация с помощью пульта дистанционного управления (RBC-AMT21E)

(Назначение центральных адресов блоков)



- В этом случае необходимо подтверждение того, что данный внутренний блок подключен к пульту ДУ и кондиционер выключен (OFF). После этого можно приступить к зональной регистрации блока.
- Если система не имеет пульта ДУ, его нужно временно подключить к ней. Затем выполните такие действия:

Внимание: Перед зональной регистрацией адрес внутреннего блока обязательно должен быть уже установлен.





При необходимости прочитайте инструкцию по установке, прилагающуюся ко внешнему блоку.

1. Кнопки  и  пульта ДУ нажмите одновременно не менее чем на 4 секунды.
2. Клавишу **UNIT** не нажимайте.
3. В этом режиме на дисплее мигают № блока, № кода, вводимые данные и надпись **SETTING** (см. рисунок 13).

Внимание: При групповом управлении вместо № блока на дисплее отображается надпись "ALL". Выберите адрес главного внутреннего блока в группе, нажав один раз клавишу **UNIT**.

4. Задайте с помощью клавиш  и  () номер кода (CODE №), равный 03.

Внимание: код № 03 соответствует зональной регистрации блока с помощью пульта дистанционного управления.

5. Присвойте внутреннему блоку желаемый центральный адрес клавишами  и  () в соответствии с таблицей зональной регистрации (стр. 15).
6. Нажав **SET**, подтвердите выбор. № кода и центральный адрес начнут непрерывно светиться на дисплее. Нажав **CL**, вы можете устранить ошибку во введенных данных, и заново ввести центральный адрес.
7. Нажмите клавишу  для завершения зональной регистрации блока с помощью пульта ДУ.



Рис. 13



Пример:

- адрес внутреннего блока 1 – 8,
- центральный адрес 17 (зона 2, группа 1)

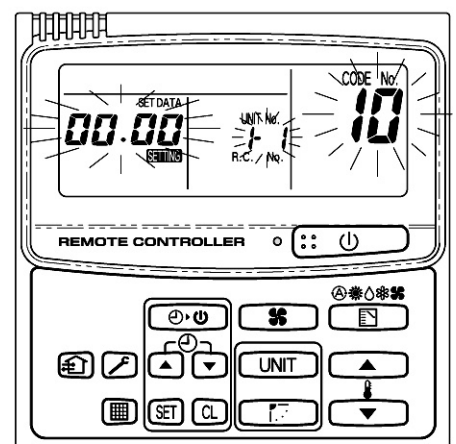
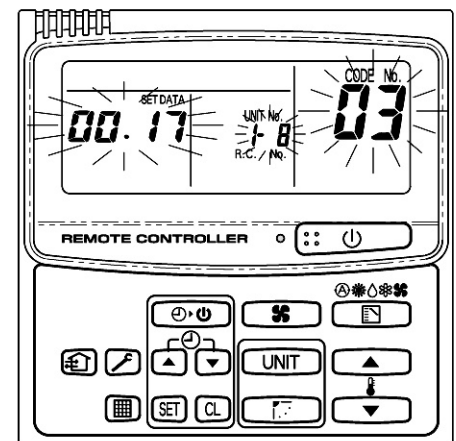
Рис. 14

(б) Зональная регистрация с помощью центрального контроллера (TCB-SC642TLE)

Этот способ не может применяться для моделей кондиционеров RAV. Кондиционеры RAV можно регистрировать в зонах только способом (а) – см. страницу 16.

- В этом случае все центральные адреса внутренних блоков задаются вручную с помощью центрального контроллера.

1. Нажмите и одновременно не менее чем на 4 секунды.

и номер кода C1 (CODE №) будут мигать на дисплее.

2. Убедившись, что на дисплее контроллера код C1, нажмите . Дисплей перейдет в состояние, изображенное на рисунке 15.

3. Назначьте желаемые номера зоны и группы клавишами и (GROUP – кнопки группы). (нажмите клавишу если номера уже были заданы)

4. Выберите № блока (его адрес) кнопками и в соответствии с таблицей зональной регистрации.

№ холодильного контура –

№ внутреннего блока –

5. Нажмите .

№ группы и № блока начнут непрерывно светиться на дисплее. Данный внутренний блок теперь зарегистрирован в указанной зоне и группе.

Если Вы сделали ошибку, нажмите и заново введите № зоны, № группы и № блока.

6. Аналогично регистрируйте все остальные блоки, повторяя пункты 3 – 5.

7. Для завершения зональной регистрации нажмите .

будет мигать несколько минут, а затем выключится.



Рис. 15



Рис. 16

Пример:

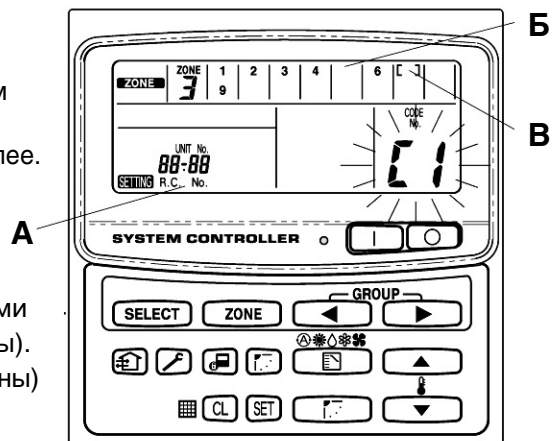
- зона 3, группа 7
- адрес внутреннего блока 2 – 8.

Внутренний блок № 2 – 8 зарегистрирован в зоне 3 – группе 7.

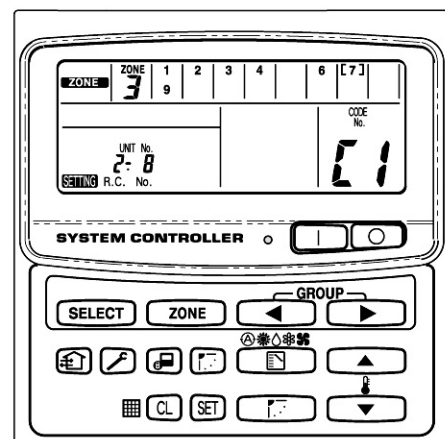
Обозначения на рис. 15:











A – если данные зарегистрированы, на дисплее в этом месте появится № блока.

B – если данные не зарегистрированы, то число не появляется на дисплее.

В – вы можете задать номер группы, если под ним еще не зарегистрированы блоки. Пока блок не зарегистрирован, вместо номера группы на дисплее отображается [].

(в) Автоматическая зональная регистрация с помощью центрального контроллера (TCB-SC642TLE)

Этот способ не может применяться для моделей кондиционеров RAV.

1. Нажмите  и  одновременно не менее чем на 4 секунды.
 и номер кода C1 (CODE №) будут мигать на дисплее.
2. Выберите код № 02 клавишами  и  (), а затем нажмите  .
Код C2 перестанет мигать и будет светиться непрерывно.
Начнется автоматическая зональная регистрация.
3. Зарегистрированные номера групп будут исчезать с дисплея.
4. Центральные адреса будут присваиваться внутренним блокам автоматически в порядке возрастания.
По окончании регистрации надпись  погаснет.
5. Если произойдет ошибка, на дисплее будет мигать “CHECK” и регистрация прекратится. Нажмите  .
6. Для завершения автоматич. зональной регистрации нажмите  .
 будет мигать несколько минут, а затем выключится.











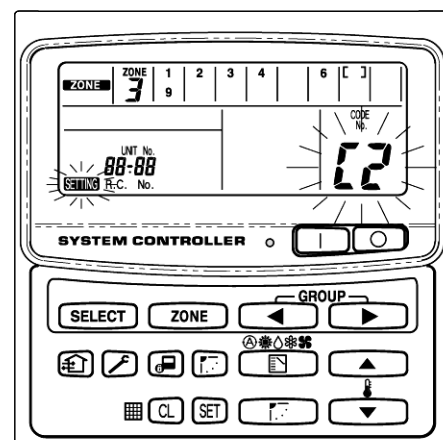



Рис. 17

7. Проверка уникальности центральных адресов блоков с помощью центрального контроллера

Проверка уникальности центральных адресов блоков с помощью центрального контроллера: С3

• Этот способ не может применяться для моделей кондиционеров RAV. Более подробное описание Вы можете найти в инструкции к адаптору TCC-LINK.

1. Нажмите клавиши  и  одновременно не менее чем на 4 секунды. После этого номер кода С1 (CODE № С1) будут мигать на дисплее.
2. Выберите код № С3 клавишами  и  ()
3. Нажав кнопку , Вы увидите на дисплее код № С3, а надпись **SETTING** начнет мигать. После этого начнется проверка уникальности центральных адресов блоков.
4. Центральные адреса внутренних блоков будут проверяться последовательно, начиная с блоков, подключенных к внешнему блоку 1. Проверка завершена, когда код № С3 начнет мигать, а надпись **SETTING** погаснет.
5. Если обнаружено, что два внутренних блока получили одинаковые центральные адреса, то на дисплее будет мигать номер соответствующей группы. Выберите код № С1 клавишами  и  (), после чего нажмите клавишу . Чтобы удалить дублирующийся центральный адрес, выберите мигающий № группы и нажмите клавишу . Затем введите правильный центральный адрес с помощью проводного пульта управления или центрального контроллера.
6. Для завершения проверки уникальности центральных адресов нажмите клавишу . Надпись **SETTING** будет мигать несколько минут, а затем автоматически восстановится исходное состояние дисплея и надпись выключится.

8. Подключение внешних устройств

Название	Сигналы	Центральный контроллер		Оборудование (кондиционеры)		
		входные/ выходные условия	названия контактов	граничные контакты	пример схемы	входные/ выходные условия
Цифровые входные и выходные контакты	Выходные сигналы состояния	Рабочий выходной сигнал Аварийный сигнал "А" (нормально разомкнутые) контакты без напряжения Статический сигнал (выход реле). Допустимые параметры контактов: постоянный ток 30 В, 0.5 А.				длина кабеля: максимум 100 метров
	Входные управляющие сигналы	Входной сигнал общего включения Входной сигнал общего выключения "А" (нормально разомкнутые) контакты под напряжением. Допустимые параметры контактов: постоянный ток 24 В, 10 мА.				длительность импульса: не менее 300 мс длина кабеля: максимум 100 метров

9. Переключатель восстановления памяти

Убедитесь, что переключатель восстановления памяти, расположенный на задней стороне печатной платы центрального контроллера, находится в положении ВКЛ. (ON).







Рис. 18

10. Тестовый пуск центрального контроллера

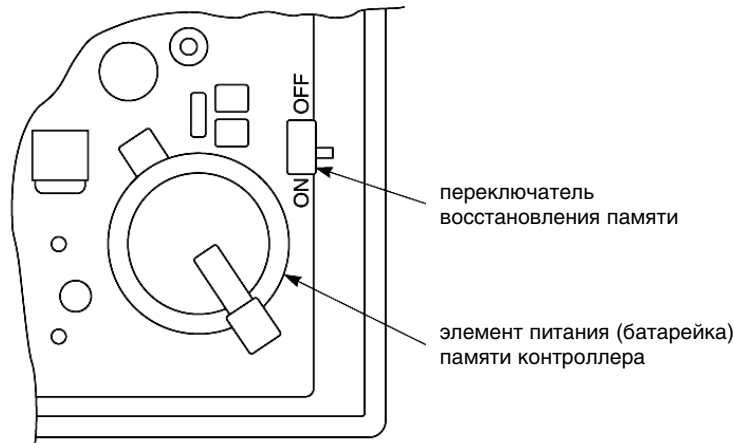
1. Включите электрическое питание всех внутренних боков кондиционеров. Затем включите питание центрального контроллера.
Надпись **SETTING** начнет мигать на дисплее контроллера, и адреса всех внутренних блоков автоматически будут проверяться.
2. Если № группы, изображающийся на дисплее контроллера, не совпадает с № подключенного внутреннего блока*, нужно заново задать адреса блоков (см. рисунок 7).

(*). В случае группового управления на дисплее появится только номер главного в группе (ведущего) внутреннего блока.

11. Тестовый пуск кондиционеров

1. Нажмите клавишу  центрального контроллера не менее чем на 4 секунды.
 - Во время тестового пуска на дисплее появится надпись "TEST".
2. Нажмите клавиши  и .
 - В тестовом режиме нельзя регулировать температуру воздуха, заданную для кондиционера. Пользуйтесь этим режимом только для проверки работы, поскольку оборудование в режиме тестового пуска быстро изнашивается.
3. После завершения проверки нажмите клавишу  и убедитесь, что надпись "TEST" исчезла с дисплея центрального контроллера.