

Concealed Duct type (Underside intake)

High-Efficiency Filter



- Model: TCB-UFM11BE (65%)
 TCB-UFM21BE (65%)
 TCB-UFM31BE (65%)
 TCB-UFM41BE (65%)
 TCB-UFH51BE (90%)
 TCB-UFH61BE (90%)
 TCB-UFH71BE (90%)
 TCB-UFH81BE (90%)

NOTES

- This manual should be stored together with the Owner's manual and indoor unit installation manual.







SAFETY CAUTIONS

- Before installation work, read thoroughly this "Safety Cautions" to install the air conditioner correctly.
- This "Safety Cautions" describes the important contents concerned to the safety. Be sure to keep in mind these items. Symbols and meanings are as described below.

 WARNING	Indicates "User may be seriously injured (*1) if it is incorrectly used."
 CAUTION	Indicates "It is assumed that user may be injured (*2) or property damage (*3) may occur if it is incorrectly used."

- *1: "Serious injury" means a disease which has an after-effect or requires hospitalization or long-term going to the hospital for treatment, such as loss of sight, burn (by high temperature or low temperature), electric shock, fracture, poisoning, etc.
 *2: "Injury" means hurt, burn, electric shock, etc. which does not require hospitalization or long-term going to the hospital for treatment.
 *3: "Property damage" means enlarged damage concerned to house, household effects, domestic animal, pet, etc.

Explanation of symbols

	 indicates prohibition (prohibited action). The concrete prohibited action is indicated with sentence in or near the symbol.
	 indicates that the forced instructed action (Act necessarily). The concrete instructed action is indicated with sentence in or near the symbol.
	 indicates an item with care. The concrete item to be cautioned is indicated with sentence in or near the symbol.

WARNING

- Keep all plastic bags away from babies and small children as a danger of suffocation exists.



CAUTION

- Install the suction grille securely to the main unit. If an incomplete installation is performed, falling of the suction grille may causes an injury.



Specifications

High-Efficiency Filter (65%) model name	TCB-UFM11BE	TCB-UFM21BE	TCB-UFM31BE	TCB-UFM41BE	High-Efficiency Filter (90%) model name	TCB-UFM51BE	TCB-UFM61BE	TCB-UFM71BE	TCB-UFM81BE
Conformed air conditioner model name	MMD-AP0071BH to AP0121BH	MMD-AP0151BH to AP0181BH	MMD-AP0241BH to AP0301BH	MMD-AP0361BH to AP0561BH	Conformed air conditioner model name	MMD-AP0071BH to AP0121BH	MMD-AP0151BH to AP0181BH	MMD-AP0241BH to AP0301BH	MMD-AP0361BH to AP0561BH
	—	RAV-SM561BT, SM562BT	RAV-SM801BT, SM802BT	RAV-SM1101BT to SM1401BT, SM1102BT to SM1402BT		—	RAV-SM561BT, SM562BT	RAV-SM801BT, SM802BT	RAV-SM1101BT to SM1401BT, SM1102BT to SM1402BT
Quantity	1	1	2	2	Quantity	1	1	2	2
Dust collecting effect	65% (NBS Colorimetric method)				Dust collecting effect	90% (NBS Colorimetric method)			
Operation time (Life)	2500 hours				Operation time (Life)	1800 hours			

Installation of High-Efficiency Filter

This filter is used for underside intake only.

In case of using MMD-AP** , install the filter kit for underside (TCB-FK***BE) before install this filter.

1 Mount the attached filter fixture plate.

Loose the fixing screw of the blower base at once, insert the filter fixture plate from width and fasten together with the blower base. "AP0071~AP0181, SM561 and SM562" attaches one piece for the filter fixture plate, and "AP0241~AP0561, SM801~SM1401 and SM802~SM1402" attaches two pieces.

NOTE

Tighten the fixing screw of the blower base certainly after attaching the filter fixture plate. When fixing is not enough, it becomes the cause of generating, such as a noise.

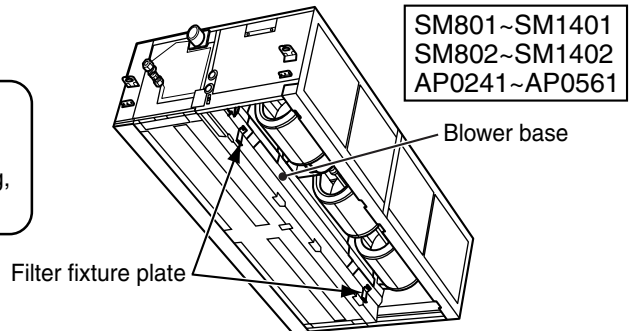
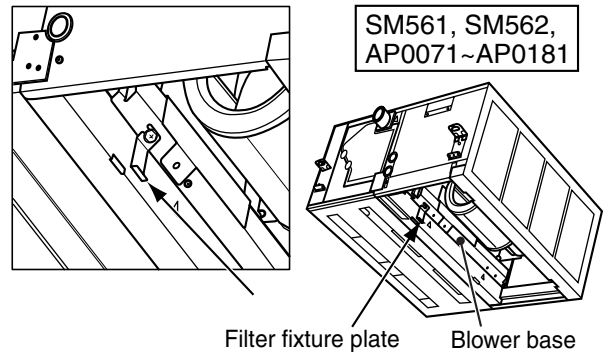

2 Remove the air filter, and install High-Efficiency Filter to the inlet port.

Push the High-Efficiency Filter completely up to the end. Check that the rear side is hanged to the hook. Adjust the hook with plier if fixing of hook is not enough.

3 Install the air filter

Be sure to fix the air filter with clamps in order to prevent falling. (Clamps are attached to the indoor unit.)

NOTE

These filter cannot be reused even if it is washed.

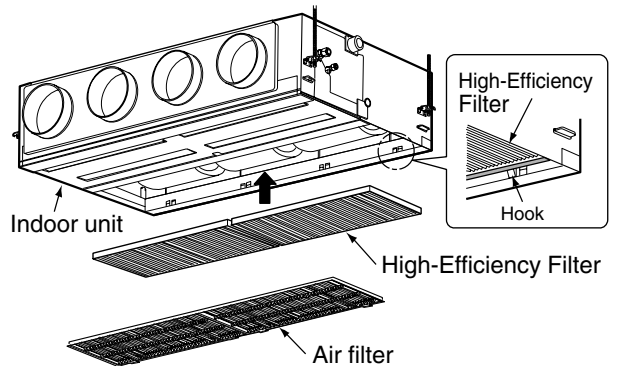

Setup of fan when building in the High-Efficiency Filter:

Necessary at initial installation only

Two methods are provided for setup, one is to use a wired remote controller sold separately and the other is to exchange the short plug on the indoor microcomputer P.C. board.

[Using a wired remote controller sold separately]

(Procedure) Perform the setup while the equipment stops.

- 1** Push **SET** + **CL** + **TEST** buttons concurrently for 4 seconds or more.
The firstly displayed unit No. is the master indoor unit address of the group control.
In this time, the fan of the selected indoor unit only operates.
- 2** Every pushing **UNIT** button, No. of the group control units are displayed in order.
In this time, the fan of the selected indoor unit only operates.
- 3** Using set temperature **▼** and **▲** buttons, specify the item code "5d".
- 4** Using timer time **▼** and **▲** buttons, select from the set data.
For contents of the setup data, refer to the table at the right.
- 5** Push **SET** button.
(When flashing display changes to lighting display, the setup completes.)
- 6** Pushing **TEST** button returns the state to the normal stop state.

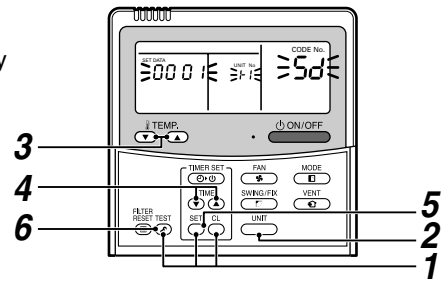

* Setup can be performed only by the wired remote controller. If setup is not performed, air volume is decreased and dewing occurs.

• Item code 5d

Set data	Filter sold separately
0000	Standard filter (At shipment)
0001	*1 High-Efficiency Filter (65%)
	*1 High-Efficiency Filter (90%)

[Exchange of short plug on indoor microcomputer P.C. board]

To exchange the static pressure, there is a method other than the abovementioned method by wired remote controller, which is to shift the short plug on the indoor microcomputer P.C. board as shown in the following table. Adopt this method in case of using a wireless remote controller, etc.

* However, after exchanging once, be careful to shift the short plug to the standard position (At shipment) in order to return to the standard setup (follow to EzPROM setup) though the setup for high static-pressure 1, high static-pressure 2, or low static-pressure can be arbitrarily performed. It is necessary to rewrite data from the wired remote controller sold separately in the set data "0000".

- Select with shifting of the short plug on the indoor unit microcomputer P.C. board.

Short plug position (CN112, CN111, CN110 from the left)

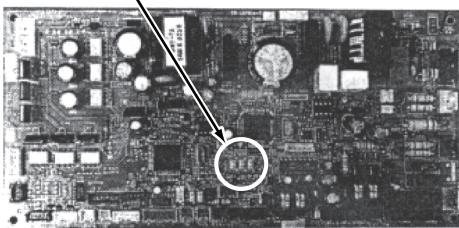

Short plug position	External static pressure	Filter sold separately
<div style="display: flex; justify-content: space-around;"> <div style="text-align: center;"> Short </div> <div style="text-align: center;"> Open </div> </div>		
<div style="display: flex; justify-content: space-around;"> <div style="text-align: center;"></div> <div style="text-align: center;"></div> <div style="text-align: center;"></div> </div>	40Pa	Standard filter (At shipment)
<div style="display: flex; justify-content: space-around;"> <div style="text-align: center;"></div> <div style="text-align: center;"></div> <div style="text-align: center;"></div> </div>	Standard (At shipment)	
<div style="display: flex; justify-content: space-around;"> <div style="text-align: center;"></div> <div style="text-align: center;"></div> <div style="text-align: center;"></div> </div>	70Pa	*1 High-Efficiency Filter 65 High-Efficiency Filter 90
<div style="display: flex; justify-content: space-around;"> <div style="text-align: center;"></div> <div style="text-align: center;"></div> <div style="text-align: center;"></div> </div>	High static-pressure 1	
<div style="display: flex; justify-content: space-around;"> <div style="text-align: center;"></div> <div style="text-align: center;"></div> <div style="text-align: center;"></div> </div>	100Pa	---
<div style="display: flex; justify-content: space-around;"> <div style="text-align: center;"></div> <div style="text-align: center;"></div> <div style="text-align: center;"></div> </div>	High static-pressure 2	
<div style="display: flex; justify-content: space-around;"> <div style="text-align: center;"></div> <div style="text-align: center;"></div> <div style="text-align: center;"></div> </div>	20Pa	---
<div style="display: flex; justify-content: space-around;"> <div style="text-align: center;"></div> <div style="text-align: center;"></div> <div style="text-align: center;"></div> </div>	Low static-pressure	

*1 Resistance of High-Efficiency Filter 65 and 90 is equivalent to 30Pa. Therefore, set the resistance (external static pressure) of a duct to be connected to 40Pa.

Réglage du ventilateur pendant le montage du filtre à grand rendement :

Cela n'est nécessaire que lors du montage initial

Il y a deux méthodes de réglage : l'une utilise une commande à distance câblée vendue séparément et l'autre consiste à changer la courte fiche du circuit imprimé du microordinateur intérieur.

[Utilisation d'une commande à distance câblée vendue séparément]

(Procédure) Effectuez le réglage avec l'appareil à l'arrêt.

1 Appuyez en même temps sur les touches **SET** + **CL** + **TEST** pendant 4 secondes ou davantage.

Le numéro d'unité qui s'affiche en premier indique l'unité intérieure principale de la commande du groupe.

Le ventilateur de l'unité intérieure sélectionnée est alors le seul à fonctionner.

2 Chaque fois que vous appuyez sur la touche **UNIT**, vous affichez dans l'ordre les numéros des unités de la commande du groupe.

Le ventilateur de l'unité intérieure sélectionnée est alors le seul à fonctionner.

3 Précisez le code de l'élément "5d" à l'aide des touches de réglage de la température **▼** et **▲**.

4 Sélectionnez les données configurées à l'aide des touches de réglage de la minuterie **▼** et **▲**.

Pour connaître les données configurées, consultez le tableau à droite.

5 Appuyez sur la touche **SET**. (Lorsque l'afficheur cesse de clignoter et s'éclaire fixement, le réglage est terminé)

6 Appuyez sur la touche **TEST** pour revenir à l'état d'arrêt normal.

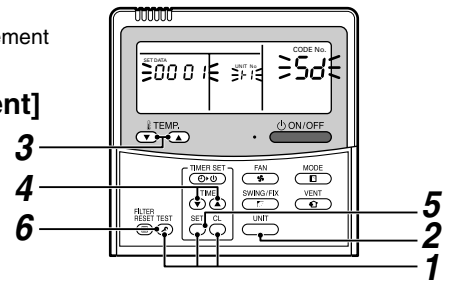

* Vous ne pouvez effectuer le réglage qu'avec la commande à distance câblée. Si vous n'effectuez pas le réglage, le volume d'air diminue et des condensats se forment.

• Code d'élément 5d

Données configurées	Filtre vendu séparément
0000	Filtre standard (départ d'usine)
0001	*1 Filtre à grand rendement (65 %)
	*1 Filtre à grand rendement (90 %)

[Changement de la courte fiche du circuit imprimé du microordinateur intérieur]

Il existe une autre méthode que celle indiquée plus haut, avec la commande à distance câblée, pour changer la pression statique : il suffit pour cela de changer la courte fiche du circuit imprimé du microordinateur intérieur de la façon indiquée sur le tableau suivant. Utilisez cette méthode si vous employez une commande à distance sans-fil, etc...

* Cependant, après avoir échangé la fiche une fois, veuillez à remettre la courte fiche dans sa position normale (départ d'usine) afin de revenir à la configuration classique (suivez la configuration E2PROM) même si vous pouvez effectuer de façon arbitraire la configuration pour la pression statique élevée 1, la pression statique élevée 2 ou la pression statique basse.

Vous devez réécrire les données de la commande à distance câblée vendue séparément sur les données configurées "0000".

• Effectuez la sélection en déplaçant la courte fiche du circuit imprimé du microordinateur de l'unité intérieure.

Position de la fiche courte (CN112, CN111, CN110 de gauche à droite)

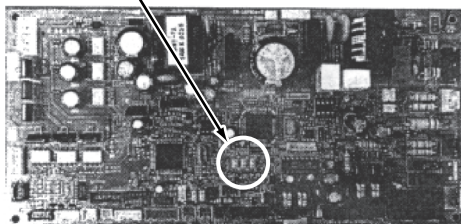

Position du micro-interrupteur Court Ouvert	Pression statique extérieure	Filtre vendu séparément
	40Pa	Filtre standard (départ d'usine)
	Standard (départ d'usine)	
	70Pa	*1 Filtre à grand rendement 65 Filtre à grand rendement 90
	Haute pression statique 1	
	100Pa	—
	Haute pression statique 2	
	20Pa	—
	Basse pression statique	

*1 La résistance du filtre à grand rendement 65 et 90 est égale à 30Pa.

Vous devez donc régler la résistance (pression statique extérieure) du conduit à raccorder sur 40 Pa.

Einstellen des Gebläsen bei der Installation des Hochleistungsfilters:

Nur bei der Erstinbetriebnahme erforderlich

Es bestehen zwei Möglichkeiten das Gebläse einzustellen, zum einen über die verdrahtete Fernbedienung und zum anderen durch den Austausch des Jumpers auf der Prozessorkarte der Raumeinheit.

[Einstellung mit der verdrahteten Fernbedienung (getrennt erhältlich)]

(Vorgehensweise) Nehmen Sie die Einstellungen vor, wenn die Geräte nicht arbeiten.

- 1** Drücken Sie gleichzeitig **SET** + **CL** + **TEST** für mindestens 4 Sekunden.
Die als erste angezeigte Gerätenummer ist die Adresse der Haupteinheit der Gruppensteuerung.
In diesem Fall arbeitet nur das Gebläse der ausgewählten Raumeinheit.
- 2** Jedesmal wenn Sie **UNIT** drücken, werden die Nummern der zur Gruppe gehörenden Einheiten nacheinander angezeigt.
In diesem Fall arbeitet nur das Gebläse der ausgewählten Raumeinheit.
- 3** Geben Sie mit Hilfe der Tasten zur Temperatureinstellung **▼** und **▲** den Code "5d" ein.
- 4** Wählen Sie mit Hilfe der Tasten zur Zeiteinstellung **▼** und **▲** die Daten zur Einstellung.
In der rechts stehenden Tabelle werden diese Daten erklärt.
- 5** Drücken Sie **SET**.
(Wenn die Anzeige nicht mehr blinkt, wurde die Einstellung übernommen.)
- 6** Durch Drücken von **TEST** wechseln Sie zurück in den normalen Stopp-Modus.

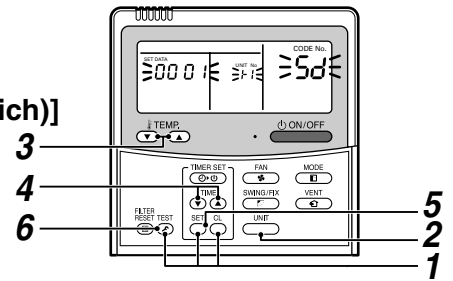

* Die Einstellung kann nur über Fernbedienung erfolgen. Wird die Einstellung nicht durchgeführt, verringert sich die Lüftungsleistung und es entsteht Kondenswasser.

• Code 5d

Daten	Separat erhältlicher Filter
0000	Standardfilter (Werkseinstellung)
0001	*1 Hochleistungsfilter (65%)
	*1 Hochleistungsfilter (90%)

[Austausch des Jumpers auf der Prozessorkarte der Raumeinheit]

Der statische Druck kann auch, anders als oben für die Fernbedienung beschrieben, über die Jumper auf der Leiterplatte des Mikroprozessors der Raumeinheit nach folgender Tabelle eingestellt werden. Verwenden Sie diese Methode, wenn Sie nur eine drahtlose Fernbedienung etc. zur Verfügung haben.

* Wurde die Einstellung geändert, seien Sie vorsichtig, wenn Sie sie wieder auf die Werkseinstellung zurücksetzen wollen. Zur Rückkehr zur Standardeinstellung folgen Sie den Anweisungen zum Setup des E2PROM, obwohl die Werte für den hohen statischen Druck 1 und 2 oder den niedrigen statischen Druck beliebig festgelegt werden können. Die Daten müssen über die separat erhältliche verdrahtete Fernbedienung auf "0000" zurückgesetzt werden.

• Einstellung der Jumper auf der Prozessorkarte der Raumeinheit

Setzen Sie die Jumper CN112, CN111, CN110 (von links nach rechts gesehen).

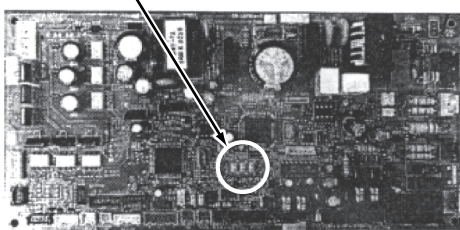

Jumperposition	Statischer Außendruck	Separat erhältlicher Filter
 Kurzgeschlossen Offen	40Pa	Standardfilter (Werkseinstellung)
	Standard (Werkseinstellung)	
	70Pa	*1 Hochleistungsfilter 65 Hochleistungsfilter 90
	100Pa	—
	20Pa	—
	Niedriger statischer Druck	

*1 Der Widerstand von Hochleistungsfilter 65 und 90 entspricht jeweils 30 Pa.

Stellen Sie daher den Widerstand für einen angeschlossenen Kanal (statischer Außendruck) auf 40Pa ein.

Impostazione della ventola durante l'installazione del filtro ad alta efficienza:

Necessaria solo nel corso della prima installazione.

Per l'impostazione sono disponibili due metodi; uno consiste nell'utilizzare un telecomando via cavo, in vendita a parte, e l'altro consiste nel cambio della spina corta della scheda a circuiti stampati del microcomputer interno.

[Uso di un telecomando via cavo, in vendita a parte]

[Procedura] Eseguire l'impostazione mentre l'apparecchio è in stato di arresto.

- 1** Premere contemporaneamente i tasti **SET** + **CL** + **TEST** per 4 secondi o più.
Il n. dell'unità visualizzata per prima rappresenta l'indirizzo dell'unità interna principale del controllo di gruppo.
In questo momento, funziona solo la ventola dell'unità interna selezionata.
- 2** A ogni pressione del tasto **UNIT**, vengono visualizzati, in ordine, i n. delle unità del controllo di gruppo.
In questo momento, funziona solo la ventola dell'unità interna selezionata.
- 3** Usando i tasti d'impostazione della temperatura **▼** e **▲**, specificare il codice di voce "5d".
- 4** Utilizzando i tasti del tempo del timer **▼** e **▲**, selezionare i dati impostati desiderati.
Per il contenuto dei dati impostati, consultare la tabella sulla destra.
- 5** Premere il tasto **SET**. (Quando il display smette di lampeggiare e resta acceso, l'impostazione è completata).
- 6** Premendo il tasto **TEST**, si torna allo stato normale di arresto.

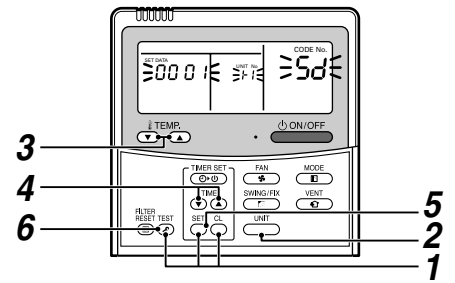

* È possibile eseguire l'impostazione solo con il telecomando via cavo. Se non si esegue l'impostazione, il volume dell'aria diminuisce e si forma della condensa.

• Codice di voce 5d

Dati dell'impostazione	Filtro in vendita a parte
0000	Filtro standard (al momento della spedizione)
0001	*1 Filtro ad alta efficienza (65%)
	*1 Filtro ad alta efficienza (90%)

[Cambio della spina corta sulla scheda interna a circuiti stampati del microcomputer]

Per scambiare la pressione statica, esiste un metodo diverso da quello indicato sopra, eseguito tramite un telecomando via cavo, che consiste nello spostare la spina corta sulla scheda interna a circuiti stampati, come mostrato nella tabella seguente. Adottare questo metodo nel caso dell'uso di un telecomando via radio, ecc.

* Tuttavia, dopo aver eseguito lo scambio una volta, ricordarsi di spostare nuovamente la spina corta nella posizione standard (quella impostata al momento della spedizione), per tornare all'impostazione standard (seguire l'impostazione E2PROM), anche se è possibile eseguire, a piacere, l'impostazione per la pressione statica elevata 1, per la pressione elevata 2 o per la pressione statica bassa. È necessario riscrivere i valori nei dati impostati "0000" con il telecomando via cavo, in vendita a parte.

• Eseguire la selezione con lo spostamento della spina corta situata sulla scheda a circuiti stampati dell'unità interna.

Posizione della spina corta (CN112, CN111, CN110 da sinistra)

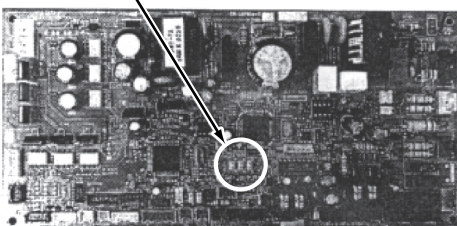

Posizione della spina corta	Pressione statica esterna	Filtro in vendita a parte
	40Pa	Filtro standard (al momento della spedizione)
	Standard (al momento della spedizione)	
	70Pa	*1 Filtro ad alta efficienza 65 Filtro ad alta efficienza 90
	100Pa	—
	20Pa	—

*1 La resistenza dei filtri ad alta efficienza 65 e 90 è equivalente a 30 Pa. Pertanto, impostare la resistenza (pressione statica esterna) di un condotto da collegare a 40 Pa.

Configuración del ventilador para la instalación del filtro de alto rendimiento:

este proceso sólo deberá llevarse a cabo durante la instalación inicial.

Existen dos métodos: uno consiste en utilizar un mando a distancia con cable vendido por separado, y el otro consiste en cambiar el jumper de la placa de circuitos impresos del microordenador interior.

[Utilizando un mando a distancia con cable vendido por separado:]

(Procedimiento) Lleve a cabo la configuración con la unidad detenida.

1 Pulse los botones **SET**, **CL** y **TEST** simultáneamente durante un mínimo de 4 segundos.

El primer número de unidad que se muestre en la pantalla de indicadores es la dirección de la unidad interior maestra del grupo de control.

En este momento, sólo funcionará el ventilador de la unidad interior seleccionada.

2 Con cada pulsación del botón **UNIT** se mostrarán, sucesivamente y de manera ordenada, los números de las unidades del grupo de control.

En este momento, sólo funcionará el ventilador de la unidad interior seleccionada.

3 Mediante los botones de ajuste de la temperatura **▼** y **▲**, especifique el código de elemento "5d".

4 Utilizando los botones de hora del temporizador **▼** y **▲**, seleccione los datos de configuración que desee.

Para conocer los contenidos de los datos de configuración, consulte la tabla de la derecha.

5 Pulse el botón **SET**. (Cuando el indicador deje de parpadear y quede fijo en la pantalla el proceso de configuración habrá terminado.)

6 Si pulsa el botón **TEST** devolverá la unidad al estado de parada normal.

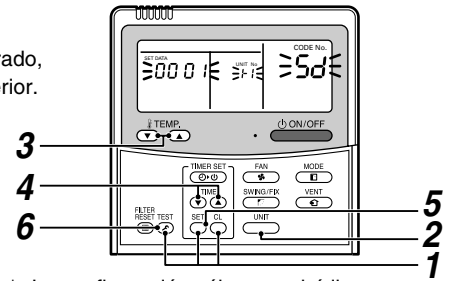

* La configuración sólo se podrá llevar a cabo mediante el mando a distancia con cable. Si no se lleva a cabo el proceso de configuración, el volumen de aire disminuirá y, además, se producirán goteos de condensación.

• Código de elemento 5d

Datos de configuración	Filtro vendido por separado
0000	Filtro estándar (incluido de fábrica)
0001	*1 Filtro de alto rendimiento (65%)
	*1 Filtro de alto rendimiento (90%)

[Cambio del jumper de la placa de circuitos impresos del microordenador interior:]

Existe otro método a parte del anterior para cambiar la presión estática: se trata de cambiar el jumper de la placa de circuitos impresos del microordenador interior de la manera que se indica en la tabla siguiente. Utilice este método si su mando a distancia no tiene cable, etc.

* Sin embargo, cabe mencionar que, tras haberlo cambiado, deberá acordarse de devolver el jumper a su posición estándar (posición predeterminada de fábrica) para volver a la configuración por defecto (configuración almacenada en la memoria E2PROM), aún cuando la configuración de la presión estática alta 1, la presión estática alta 2 o la presión estática baja se puede llevar a cabo de manera arbitraria. También es necesario reescribir los datos del mando a distancia con cable vendido por separado en el apartado de datos de configuración "0000".

• **Seleccione cambiando de posición el jumper de la placa de circuitos impresos del microordenador de la unidad interior.**

Posición del jumper (CN112, CN111 y CN110, empezando por la izquierda)

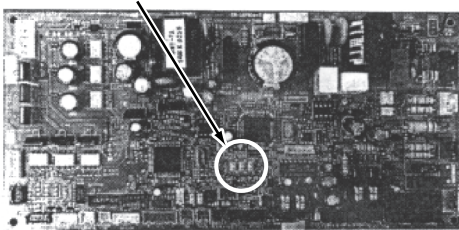

Posición del conector corto	Presión estática externa	Filtro vendido por separado
Corto Abierto		
CN112 CN111 CN110	40Pa	Filtro estándar (incluido de fábrica)
CN112 CN111 CN110	Estándar (incluido de fábrica)	
CN112 CN111 CN110	70Pa	*1 Filtro de alto rendimiento 65 Filtro de alto rendimiento 90
CN112 CN111 CN110	Presión estática alta 1	
CN112 CN111 CN110	100Pa	—
CN112 CN111 CN110	Presión estática alta 2	
CN112 CN111 CN110	20Pa	—
CN112 CN111 CN110	Presión estática baja	

*1 La resistencia del filtro de alto rendimiento de 65% y 90% equivale a 30Pa.

En consecuencia, ajuste la resistencia (presión estática externa) de cualquier conducto que deba conectarse a 40Pa.

Configuração da ventoinha ao incorporar o filtro de alta eficiência:

Só necessário na instalação inicial

Há dois métodos de configuração, um é utilizar um controlador remoto com fio vendido separadamente e o outro é trocar o interruptor de curto-circuitos na placa de circuitos impressos do microcomputador interior.

[Utilização de um controlador remoto com fios vendido em separado]

(Procedimento) Realize a configuração enquanto o equipamento pára.

- 1** Prima ao mesmo tempo os botões **SET** + **CL** + **TEST** durante 4 segundos ou mais.
O primeiro número de unidade apresentado é o endereço da unidade interior principal do controlo de grupo.
Nesta fase, só a ventoinha da unidade interior seleccionada funciona.
- 2** Sempre que prime o botão **UNIT**, os números das unidades de controlo de grupo são apresentados por ordem.
Nesta fase, só a ventoinha da unidade interior seleccionada funciona.
- 3** Com os botões de configuração da temperatura **▼** e **▲**, especifique o código de item "5d".
- 4** Com os botões de configuração do temporizador **▼** e **▲**, seleccione os dados a configurar.
Para obter os dados de configuração, consulte o quadro à direita.
- 5** Prima o botão **SET**.
- 6** Ao premir o botão **TEST** faz regressar ao estado de paragem normal.

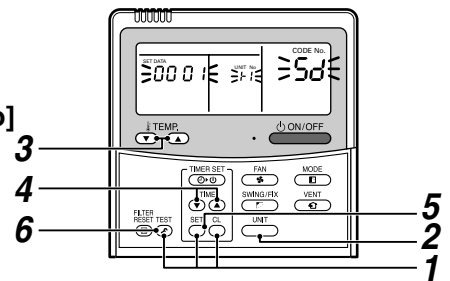

* A configuração só pode ser realizada com controlador remoto com fios. Se não realizar a configuração, o volume de ar diminui e há a ocorrência de humidificação.

• Código de item 5d

Dados definidos	Filtro vendido separadamente
0000	Filtro padrão (de fábrica)
0001	*1 Filtro de alta eficiência (65%)
	*1 Filtro de alta eficiência (90%)

[Troca do interruptor de curto-circuitos na placa de circuitos impressos do microcomputador interior]

Para mudar a pressão estática, há um método para além do método referido anteriormente com o controlador remoto com fios, que é trocar o interruptor de curto-circuitos na placa de circuitos impressos no microcomputador interior conforme apresentado no seguinte quadro. Adopte este método se estiver a utilizar um controlador remoto sem fios, etc.

* Porém, depois de trocar uma vez, tenha cuidado para mudar o interruptor para a posição padrão (de fábrica), com vista a regressar à configuração padrão (siga a configuração E₂PROM), embora a configuração para a pressão estática alta 1, pressão alta estática 2 ou pressão baixa estática possa ser realizada de forma arbitrária.

Torna-se necessário reescrever os dados do controlador remoto vendido separadamente nos dados definidos "0000".

• Seleccione com a mudança do interruptor de curto-circuitos na placa de circuitos impressos do microcomputador interior.

Posição do interruptor de curto-circuitos (CN112, CN111, CN110 a partir da esquerda)

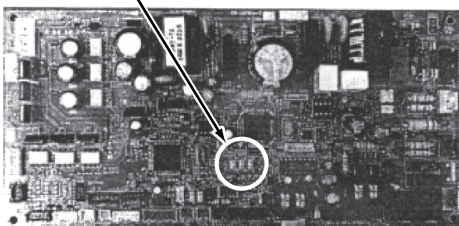

Posição da tomada Curto Aberto	Pressão estática externa	Filtro vendido separadamente
CN112 CN111 CN110	40Pa	Filtro padrão (de fábrica)
	Padrão (de fábrica)	
CN112 CN111 CN110	70Pa	*1 Filtro de alta eficiência 65 Filtro de alta eficiência 90
	Pressão estática elevada 1	
CN112 CN111 CN110	100Pa	—
	Pressão estática elevada 2	
CN112 CN111 CN110	20Pa	—
	Pressão estática baixa	

*1 A resistência do filtro de alta eficiência 65 e 90 é equivalente a 30Pa. Por isso, defina a resistência (pressão estática externa) de uma conduta a ligar para 40Pa.

Instelling van de ventilator bij toepassing van een hoogrendementfilter:

Hoeft alleen uitgevoerd te worden bij de initiële installatie

De instelling kan op twee manieren worden uitgevoerd: via een (niet standaard) bekabelde afstandsbediening of door een jumper en op de printplaat van de binnenuit te verwijderen.

[Methode met behulp van een niet standaard meegeleverde bekabelde afstandsbediening]

(Procedure) Wijzig de instelling terwijl het apparaat uitgeschakeld is.

- 1** Druk de toetsen , en **gelijktijdig minimaal 4 seconden in**.
Het eerste weergegeven apparaatnummer is het adres van de masterbinnenuit bij groepsbediening.
Op dat moment zal alleen de ventilator van de geselecteerde binnenuit werken.
- 2** **Telkens wanneer u de toets indrukt, wordt het volgende nummer van een binnenuit bij groepsbediening weergegeven.**
Op dat moment zal alleen de ventilator van de geselecteerde binnenuit werken.
- 3** Voer met behulp van de toets en de itemcode "5d" in.
- 4** Selecteer de ingestelde gegevens met behulp van de toetsen en .
Meer informatie over de instelgegevens vindt u in de tabel rechts.
- 5** Druk op de toets .
(Als het display stopt met knipperen en gaat branden is de instelling gewijzigd.)
- 6** Wanneer u de toets indrukt, wordt de instelmodus afgesloten en is het apparaat gewoon uitgeschakeld.

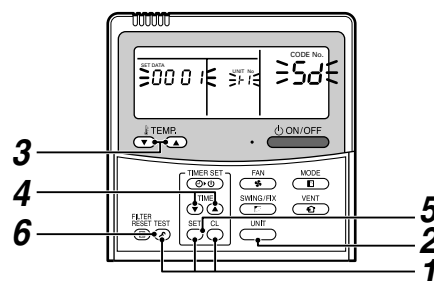

* Instellen is alleen mogelijk met behulp van de bekabelde afstandsbediening. Als de instelling niet wordt gewijzigd, zal het verplaatste luchtvolume lager worden en zal condens worden gevormd.

• Itemcode 5d

Instelling	Niet meegeleverd filter
0000	Standaardfilter (af fabriek)
0001	*1 Hoogrendementfilter (65%)
	*1 Hoogrendementfilter (90%)

[Verwijderen van een jumper op de printplaat van de binnenuit]

Het is ook mogelijk om de instelling voor de statische druk op een andere manier dan zoals hierboven is beschreven in te stellen. De instelling kan ook hardwarematig worden gemaakt met behulp van een jumper op de printplaat, op de manier zoals is weergegeven in de volgende tabel. U kunt deze methode gebruiken wanneer het apparaat wordt bediend met behulp van een draadloze afstandsbediening enzovoort.

* Vergeet echter niet om de jumper weer in de standaardpositie (de fabrieksinstelling) terug te plaatsen (na instelling van het EzPROM) als u de standaardinstelling opnieuw wilt uitvoeren. Het instellen van hoge statische druk 1, hoge statische druk 2 of lage statische druk is echter wel mogelijk. Het is noodzakelijk om de gegevens van de niet standaard meegeleverde bekabelde afstandsbediening opnieuw in te voeren als "0000".

• Instellingen maken met behulp van de jumper op de printplaat van de binnenuit.

Positie van de jumper (CN112, CN111, CN110 van links)

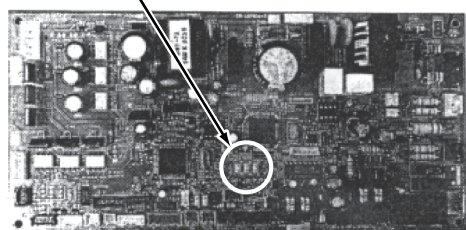

Positie van de jumper 	Externe statische druk	Niet meegeleverd filter
	40Pa	Standaardfilter (af fabriek)
	Standaard (af fabriek)	
	70Pa Instelling voor hoge statische druk 1	*1 Hoogrendementfilter 65 Hoogrendementfilter 90
	100Pa Instelling voor hoge statische druk 2	—
	20Pa Lage statische druk	—

*1 De weerstand van het hoogrendementfilter 65 en 90 wordt gelijkgesteld aan 30 Pa.
Stel de weerstand (externe statische druk) van een daarop aan te sluiten kanaal daarom in als 40 Pa.

Ρύθμιση ανεμιστήρα κατά την τοποθέτηση του φίλτρου υψηλής απόδοσης:

Είναι αναγκαία μόνο στην αρχική τοποθέτηση

Δύο μέθοδοι είναι διαθέσιμες για ρύθμιση, μία είναι η χρήση της συσκευής τηλεχειρισμού που πωλείται ξεχωριστά και η άλλη είναι η αλλαγή του κοντού βύσματος στην κάρτα τυπωμένου κυκλώματος του εσωτερικού εγκεφάλου

[Χρησιμοποιώντας μια συσκευή τηλεχειρισμού που πωλείται ξεχωριστά]

(Διαδικασία) Κάντε τη ρύθμιση με τη συσκευή σταματημένη.

- 1** Πιέστε τα κουμπιά **SET** + **CL** + **TEST** ταυτόχρονα για 4 δευτερόλεπτα ή περισσότερο.
Ο πρώτος εμφανιζόμενος αρ. μονάδας είναι η διεύθυνση της κύριας εσωτερικής μονάδας της ομάδας ελέγχου.
- 2** Με κάθε πίεση του κουμπιού **UNIT** εμφανίζονται με τη σειρά οι αριθμοί των μονάδων της ομάδας.
Στο σημείο αυτό, λειτουργεί μόνο ο ανεμιστήρας της επιλεγμένης εσωτερικής μονάδας.
- 3** Χρησιμοποιώντας τα κουμπιά ρύθμισης της θερμοκρασίας **▼** και **▲**, επιλέγεται τον κωδικό του στοιχείου "5d".
- 4** Χρησιμοποιώντας τα κουμπιά ώρας του χρονοδιακόπτη **▼** και **▲**, επιλέξτε από τα ρυθμισμένα στοιχεία.
Για το περιεχόμενο των προρυθμισμένων στοιχείων, δείτε τον πίνακα δεξιά.
- 5** Πιέστε το κουμπί **SET**. (Όταν η ένδειξη που αναβοσβήνει αλλάξει σε φωτιζόμενη ένδειξη, η ρύθμιση έχει ολοκληρωθεί.)
- 6** Πιέζοντας το κουμπί **TEST** επανέρχεται η κατάσταση κανονικής διακοπής.

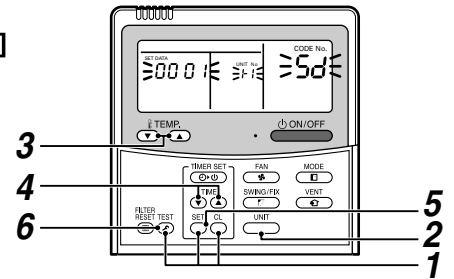

* Η ρύθμιση μπορεί να γίνει μόνο από την ενσύρματη συσκευή τηλεχειρισμού. Εάν δεν εκτελεστεί η ρύθμιση, ο όγκος αέρα μειώνεται και σχηματίζεται υγρασία.

• Κωδικός στοιχείου 5d

Ρυθμισμένα στοιχεία	Φίλτρο που πωλείται ξεχωριστά
0000	Στάνταρ φίλτρο (Εργοστασιακό)
0001	*1 Φίλτρο υψηλής απόδοσης (65%)
	*1 Φίλτρο υψηλής απόδοσης (90%)

[Αλλαγή κοντού βύσματος στην κάρτα τυπωμένου κυκλώματος στον εσωτερικό μικροϋπολογιστή]

Για αλλαγή της στατικής πίεσης, υπάρχει μια μέθοδος διαφορετική από αυτήν που αναφέρθηκε παραπάνω με την ενσύρματη συσκευή τηλεχειρισμού, η οποία συνίσταται στην αλλαγή του κοντού βύσματος στην κάρτα τυπωμένου κυκλώματος του εσωτερικού εγκεφάλου, όπως φαίνεται στον παρακάτω πίνακα. Υιοθετήστε αυτήν την μέθοδο στην περίπτωση που χρησιμοποιείτε ασύρματη συσκευή τηλεχειρισμού, κλπ.

* Ωστόσο, αφού κάνετε την αλλαγή, να θυμηθείτε να επαναφέρετε το κοντό βύσμα στην κανονική του θέση (ακολουθήστε τη ρύθμιση E2PROM) ακόμα και αν μπορείτε να κάνετε όπως θέλετε τη ρύθμιση της υψηλής στατικής πίεσης 1, της υψηλής στατικής πίεσης 2 ή της χαμηλής στατικής πίεσης. Είναι απαραίτητο να ξαναγράψετε τις τιμές στα ρυθμισμένα στοιχεία "0000" από την ενσύρματη συσκευή τηλεχειρισμού που πωλείται ξεχωριστά.

- Κάντε την επιλογή αλλάζοντας το κοντό βύσμα στην κάρτα τυπωμένου κυκλώματος του εγκεφάλου της εσωτερικής μονάδας.

Θέση κοντού βύσματος (CN112, CN111, CN110 από τα αριστερά)

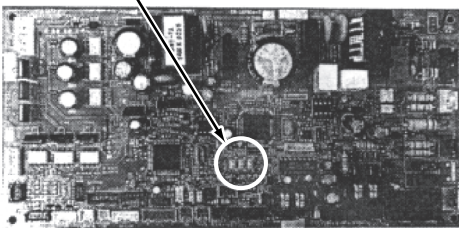

Θέση κοντού φως	Εξωτερική στατική πίεση	Φίλτρο που πωλείται ξεχωριστά
Κοντό Ανοιχτό	40Pa	Στάνταρ φίλτρο (Εργοστασιακό)
	Στάνταρ (Εργοστασιακό)	
	70Pa	*1 Φίλτρο υψηλής απόδοσης 65 Φίλτρο υψηλής απόδοσης 90
	100Pa	—
	Υψηλή στατική πίεση 2	—
	20Pa	—
	Χαμηλή στατική πίεση	—

*1 Η αντοχή του φίλτρου υψηλής απόδοσης 65 και 90 ισοδυναμεί με 30Pa. Γι'αυτό, επιλέξτε την αντίσταση (εξωτερική στατική πίεση) ενός αγωγού που πρόκειται να συνδεθεί στα 40Pa.

内藏高性能过滤器的风扇的设置：只在起始安装时才需要。

设置有两种方法。一种是使用另售的有线遥控器，另一种是替换室内微电脑印刷板上的短火花塞。

[使用另售有线遥控器时]

(工序) 在设备停止时进行设置。

- 1 同时按下 **SET** + **CL** + **TEST** 按钮 4 秒以上。
首先显示的装置号码是组控制的主室内机地址。
这时，只有被选择的室内机的风扇能够运转。
- 2 每按下 **UNIT** 按钮一次，组控制装置的号码将按次序显示。
这时，只有被选择的室内机的风扇能够运转。
- 3 通过设置温度 **▼** 和 **▲** 按钮，指定项目代码“5 d”。
- 4 通过定时器 **▼** 和 **▲** 按钮，从设置数据中进行选择。
关于设置数据的内容，请参阅右表。
- 5 按下 **SET** 按钮。（当闪光显示变为照明显示时，这表示设置已结束。）
- 6 按下 **TEST** 按钮，回到普通的停止状态。

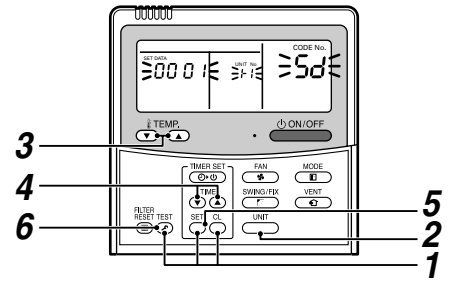

· 只可通过有线遥控器进行设置。如果不进行设置，空气量将会减少，并会结露水。

· 项目代码 5 d

设置数据	另售的过滤器
0000	标准过滤器 (出厂时)
0001	*1 高性能过滤器 (65%)
	*1 高性能过滤器 (90%)

[室内微电脑印刷电路板短火花塞的替换]

替换静压力时，除了上述使用有线遥控器的方法外，还有另外一种方法。即按照下表，改变室内微电脑印刷板上的短火花塞。使用无线遥控器时，请采用这种方法。

*但是替换一次后，必须把短火花塞变回标准位置（出厂时），以便回到标准设置（根据 E2PROM 设置）。不过高静压 1、高静压 2 和低静压是能够随意设置的。

必须通过另售的有线遥控器把数据重新写在设置数据“0000”上。

- 通过变换室内机微电脑印刷板上的短火花塞进行选择。

短火花塞位置 (左起: CN112、CN111、CN110)

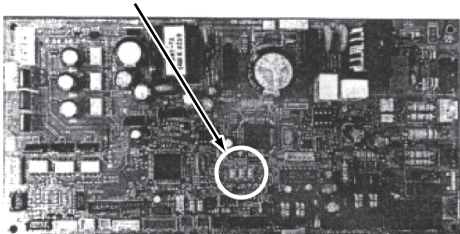

短火花塞位置	外部静压	另售的过滤器
短 开	40Pa	标准过滤器 (出厂时)
CN112 CN111 CN110	标准过滤器 (出厂时)	
CN112 CN111 CN110	70Pa	*1 高性能过滤器 65 高性能过滤器 90
高静压 1	高静压 1	
CN112 CN111 CN110	100Pa	—
高静压 2	高静压 2	
CN112 CN111 CN110	20Pa	—
低静压	低静压	

- *1 高性能过滤器 65 和 90 的电阻相当于 30Pa。
因此要联接的导管的电阻 (外部静压) 要设置为 40Pa。

