

Проводный пульт управления **RVC-AMT31E** для внутренних блоков

Супер модульных мультizonальных систем SMMS / супер систем рекуперации SHRS

<4-поточные кассетные блоки>

MMU-AP0091H, AP0121H, AP0151H, AP0181H, AP0241H,
MMU-AP0271H, AP0301H, AP0361H, AP0481H, AP0561H

<2-поточные кассетные блоки>

MMU-AP0071WH, MMU-AP0091WH, MMU-AP0121WH, MMU-AP0151WH,
MMU-AP0181WH, MMU-AP0241WH, MMU-AP0271WH, MMU-AP0301WH

<1-поточные кассетные блоки>

MMU-AP0071YH, MMU-AP0091YH, MMU-AP0121YH,
MMU-AP0151SH, MMU-AP0181SH, MMU-AP0241SH

<стандартные канальные блоки>

MMD-AP0071BH, MMD-AP0091BH, MMD-AP0121BH, MMD-AP0151BH, MMD-AP0181BH, MMD-AP0241BH,
MMD-AP0271BH, MMD-AP0301BH, MMD-AP0361BH, MMD-AP0481BH, MMD-AP0561BH

<высоконапорные канальные блоки>

MMD-AP0181H, AP0241H, AP0271H, AP0361H, AP0481H, AP0721H, AP0961H

<подпотолочные блоки>

MMC-AP0151H, AP0181H, AP0241H, AP0271H, AP0361H, AP0481H

<настенные блоки>

MMK-AP0071H, AP0072H, AP0091H, AP0092H, AP0121H, AP0122H, AP0151H, AP0181H, AP0241H

<напольные блоки в корпусе>

MML-AP0071H, AP0091H, AP0121H, AP0151H, AP0181H, AP0241H

<напольные блоки без корпуса>

MML-AP0071BH, AP0091BH, AP0121BH, AP0151BH, AP0181BH, AP0241BH

<напольные блоки>

MMF-AP0151H, AP0181H, AP0241H, AP0271H, AP0361H, AP0481H, AP0561H

Кондиционеров серии Digital Inverter (цифровой инвертор)

<4-поточные кассетные блоки>

RAV-SM562UT-E, SM802UT-E, SM1102UT-E, SM1402UT-E,
SP1102UT-E (Super Digital Inverter)

<подпотолочные блоки>

RAV-SM562CT-E, SM802CT-E, SM1102CT-E, SM1402CT-E

<высоконапорные канальные блоки>

RAV-SM562BT-E, SM802BT-E, SM1102BT-E, SM1402BT-E

Использование нового хладагента

Данные кондиционеры нового типа используют новый хладагент HFC (R410A), не разрушающий озоновый слой Земли, вместо использовавшегося ранее R22.

Внимание!

- Перед использованием пульта дистанционного управления (RBC-AMT31E) полностью прочитайте данное Руководство пользователя.
- Установка кондиционера (за исключением подключения проводного пульта управления) описана в Инструкции по монтажу, прилагающейся к кондиционеру.
- Чтобы правильно и безопасно пользоваться пультом управления, внимательно прочитайте инструкцию и выполняйте все указанные в ней правила.
- Прочитав инструкцию, храните ее, чтобы можно было получить нужную информацию в будущем. Если другие люди будут пользоваться проводным пультом управления, передайте им данную инструкцию.

Содержание

Правила безопасности	1
Названия компонентов пульта	2
Правильное использование пульта	4
Настройка таймера	5
Выбор направления воздушного потока.....	6
Обслуживание кондиционера.....	10
Устранение неисправностей	11

Правила безопасности

- **Чтобы правильно установить кондиционер и подключить проводной пульт управления, перед установкой прочитайте “Правила безопасности”.**
- **В “Правилах безопасности” содержится важная информация. Сохраните их на будущее. Ниже описано значение символов, используемых в данной инструкции.**

ОПАСНОСТЬ!

Действия, которые могут привести к смерти или серьезным нарушениям здоровья людей.

ВНИМАНИЕ!

Действия, которые могут привести к травмам людей (*1) или повреждению имущества (*2).

*1: “травмы” – это раны, ожоги или электрошок, которые не опасны для жизни и не требуют длительной госпитализации.

*2: “повреждение имущества” – это значительный ущерб, нанесенный имуществу или повреждения кондиционера и других предметов.

- **Когда установка кондиционера и подключение пульта завершены, проведите тестовый пуск и убедитесь, что кондиционер работает нормально. Установщик должен объяснить пользователю, как использовать и обслуживать кондиционер.**
Пользователь кондиционера должен хранить инструкцию по монтажу вместе с руководством пользователя.
- **Электрическое подключение кондиционера должны выполнять только квалифицированные специалисты.**
Если кондиционер подключен неправильно, возможна утечка воды, электрошок, возгорание и другие проблемы.
- **Электрическое подключение кондиционера должно соответствовать инструкции по установке, правилам компании – поставщика электроснабжения и государственным стандартам.**
Если электросеть не рассчитана на мощность и силу тока, потребляемые кондиционером, может возникнуть пожар или поражение людей электрическим током.
- **При подключении используйте провода рекомендованных типов и сечения. Аккуратно соединяйте их, не допуская, чтобы натяжение передавалось от проводов на клеммы кондиционера.**
При плохом электрическом контакте может возникнуть пожар или поражение людей электрическим током.
- **Если Вы покупаете отдельно какие-либо дополнительные компоненты кондиционера, выбирайте только рекомендованные производителем.**
Подключайте только рекомендованные производителем кондиционера дополнительные устройства. В противном случае возможна утечка воды, электрошок, возгорание и другие проблемы. Подробную информацию Вы можете получить у дилера.
- **Заметив какие-либо нарушения в работе кондиционера или ненормальные явления (слабое охлаждение, неприятный запах и т.п.), немедленно отключите электропитание кондиционера и обратитесь в сервисный центр.**
Работа неисправного кондиционера может привести к возникновению его дополнительных неисправностей, утечке воды, электрошоку, возгоранию и другим проблемам.
- **Не касайтесь выключателей кондиционера и пульта управления мокрыми руками.**
В противном случае возможен электрошок.
- **Перед очисткой кондиционера выключите его и отключите электропитание.**
Вентилятор кондиционера вращается с высокой скоростью и Вы можете получить серьезные травмы.

Названия компонентов пульта – дисплей

На рисунке изображены одновременно все надписи и символы, которые могут появиться на дисплее пульта управления. В действительности при использовании пульта на дисплее отображаются только некоторые из этих символов.

При первом включении на дисплее пульта управления начнет мигать надпись [SET DATA] (Ввод данных). В это время автоматически подтверждается модель оборудования. Подождите несколько минут после того, как надпись [SET DATA] исчезнет, а затем используйте пульт управления согласно инструкции.

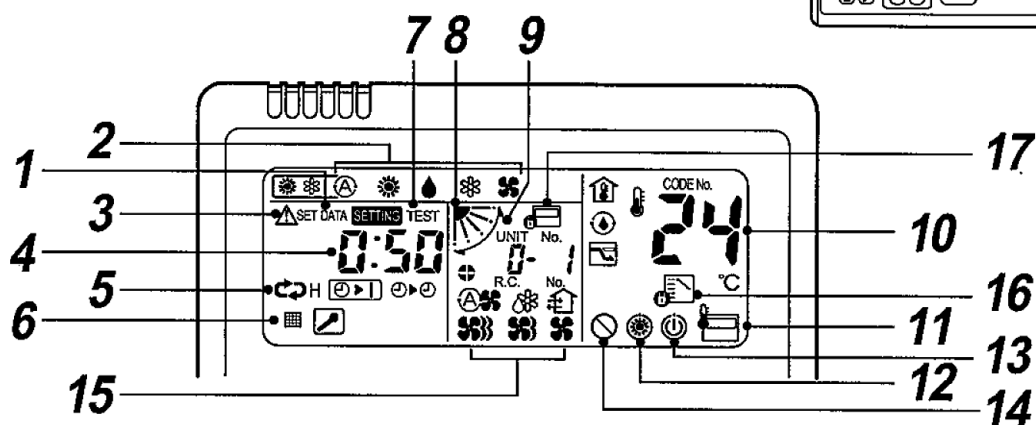
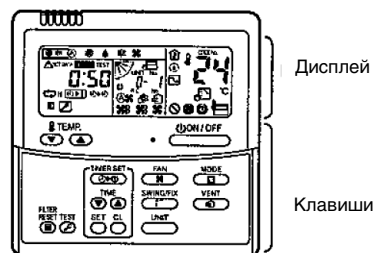

1. Надпись [SET DATA] – [ввод данных].

Появляется на дисплее во время настройки таймера.

2. Символы режима работы кондиционера

На дисплее отображается символ выбранного режима работы.

3. Символ Проверки

Появляется на дисплее, если сработало предохранительное устройство или возникла неисправность кондиционера.

4. Время, заданное на таймере

Изображается время, заданное на таймере.
(При возникновении неисправности здесь изображается код этой неисправности).

5. Символы таймера

При нажатии клавиши таймера на дисплее поочередно будут появляться символы, соответствующие функциям таймера:

(таймер выключения) → (повторное выкл.) →
(таймер включения) → нет изображения.

6. Символ фильтра

Если на дисплее появился символ , нужно очистить воздушный фильтр.

7. Символ тестового запуска (TEST)

Появляется во время тестового запуска кондиционера.

8. Символ положения воздушной заслонки

Отображается только при подключении к пульту потолочных и кассетных (с 4 направлениями подачи воздуха) кондиционеров. Показывает положение воздушной заслонки.

9. Символ качания воздушного потока

Появляется, если воздушная заслонка кондиционера качается вверх-вниз, распределяя воздух.

10. Заданная температура.

На дисплее отображается заданная температура воздуха.

11. Датчик пульта управления

Символ появляется на дисплее, если используется температурный датчик пульта ДУ.

12. Символ Предварительного нагрева

Появляется при включении кондиционера в режиме обогрева или во время размораживания внешнего теплообменника. При этом вентилятор внутреннего блока выключается или вращается с низкой скоростью.

13. Индикатор недопустимой температуры

Появляется, если кондиционер не может включиться в режиме охлаждения или обогрева, поскольку наружная температура недопустима (слишком жарко или холодно).

14. Индикатор “Функция не работает”

Появляется, если кондиционер не работает, даже если нажата кнопка какой-либо функции.

15. Символы скорости вентилятора

На дисплее отображается символ, соответствующий выбранной скорости вентилятора и расходу воздуха:

Автоматич. выбор скорости
Высокая скорость
Средняя скорость
Низкая скорость

Скорость вентиляторов у высоконапорных канальных кондиционеров нельзя переключить – они всегда работают с высокой скоростью ().

16. Символ централизованного выбора режима

Если пользователь нажимает кнопку выбора режима кондиционера, когда режим (охлаждения или обогрева) зафиксирован с центрального пульта управления, то на дисплее появляется этот символ.

17. Символы централизованного управления

Отображается на дисплее, если кондиционером можно управлять как с пульта ДУ, так и с центрального пульта управления. Если использование пульта ДУ запрещено, то при нажатии на нем клавиши ON/OFF, или MODE на дисплее начнет мигать значок , и изменения режима или параметров работы кондиционера не будут приняты.

(Параметры, которые допускается менять с пульта ДУ, зависят от режима централизованного управления. Подробно они описаны в Руководстве пользователя центрального пульта управления).

Названия компонентов пульта – кнопки

Каждая из кнопок пульта управления позволяет выбрать какую-либо функцию или режим кондиционера. Данный пульт управления позволяет контролировать работу до 8 внутренних блоков кондиционеров.

• Параметры работы нужно задать только один раз – при первом включении. В дальнейшем для использования кондиционера понадобится только нажать клавишу **ON/OFF**.

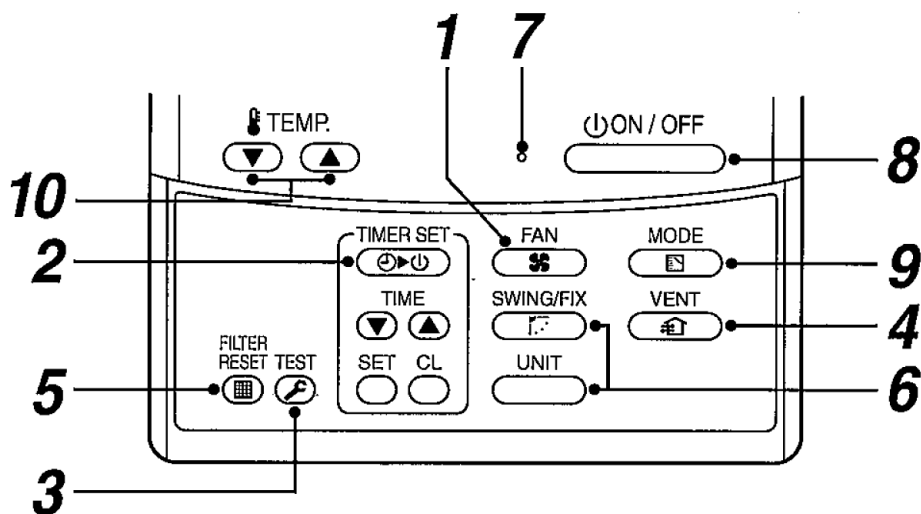

1. Клавиша выбора скорости вентилятора

Служит для выбора требуемой скорости вращения вентилятора и, соответственно, воздушного потока. Скорость вентиляторов у высоконапорных канальных кондиционеров нельзя переключить

2. Клавиша таймера

Служит для настройки таймера (его типа и времени срабатывания).

3. Клавиша Проверки

Используется для проверки работы кондиционера, если сработало предохранительное устройство или возникла неисправность. Если кондиционер нормально работает, не используйте эту клавишу.

4. Клавиша вентиляции

Эта клавиша используется только в том случае, если к системе подключен купленный отдельно вентилятор. Если при нажатии этой клавиши на дисплее появляется символ \emptyset , значит, вентилятор не подключен.

5. Клавиша фильтра

При нажатии клавиши с дисплея исчезнет символ , показывающий, что нужно очистить воздушный фильтр.

6. Клавиши “UNIT” и “Автоматич. управление заслонкой”



Если к проводному пульту управления подключены несколько внутренних блоков кондиционеров, то клавиша позволяет выбрать нужный блок, чтобы отрегулировать направление его воздушного потока.



Служит для автоматического выбора оптимального угла воздушной заслонки и ее качания.

• Функция не работает у канальных (стандартных, компактных и высоконапорных) и колонных кондиционеров.

7. Световой индикатор

Индикатор светится, когда кондиционер работает. Когда кондиционер выключается, световой индикатор гаснет. При возникновении неисправности или срабатывании предохранительного устройства индикатор мигает.

8. Клавиша ON/OFF



При нажатии этой клавиши кондиционер включается, а при повторном нажатии – выключается.

После выключения кондиционера световой индикатор гаснет, и все изображения исчезают с дисплея пульта.

9. Клавиша Режимы работы

Используется для выбора режима работы кондиционера.

10. Клавиши Температуры

Эти клавиши используются для задания желаемой температуры в помещении. Вы можете изменить заданную температуру, нажав клавишу  или .

Датчик температуры на пульте управления

Обычно температура воздуха измеряется датчиком, расположенным на внутреннем блоке кондиционера. Кроме того, дополнительный датчик может измерять температуру воздуха в месте нахождения пульта управления.

За более подробной информацией обратитесь к дилеру компании, у которого Вы приобрели кондиционер.

• Если один пульт управляет работой нескольких внутренних блоков, то при групповом управлении нельзя задать параметры работы.

Правильное использование пульта

При первом включении кондиционера или после изменения параметров (SET DATA) выполните описанные ниже действия. В дальнейшем для использования кондиционера понадобится только нажать клавишу **ON/OFF**, и кондиционер начнет работать с выбранными параметрами, которые отображаются на дисплее пульта.

Подготовка

Включите основной выключатель электропитания.

- Когда питание включено, на дисплее пульта управления появляется разделительная линия.
- После включения питания пульт управления начнет работать примерно через 1 минуту. Такая задержка включения пульта нормальна и не является признаком неисправности.

Правила использования

- Для включения и выключения кондиционера пользуйтесь только клавишей **ON/OFF** на пульте, а не основным выключателем питания (рубильником).
- Не выключайте питание основным выключателем питания (рубильником) в то время, когда кондиционер работает.
- Включите питание основным выключателем не менее чем за 12 часов до запуска кондиционера, если перед этим он долгое время не работал.

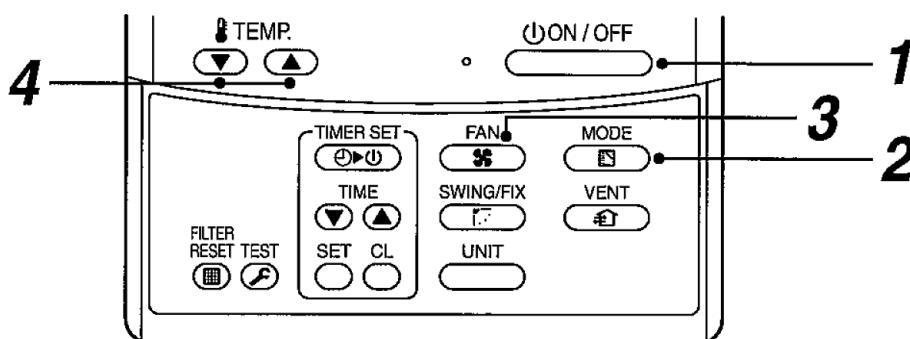

1. Нажмите клавишу ON/OFF

Световой индикатор начнет светиться, и кондиционер включится.

2. Выберите режим работы клавишей MODE

Каждое нажатие этой клавиши изменяет режим работы. Последовательность переключения режимов показана на схеме справа.

- У высоконапорных канальных кондиционеров отсутствует режим осушения воздуха (☾).

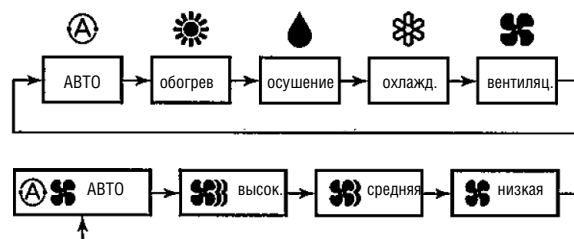

3. Выберите скорость вентилятора клавишей

Каждое нажатие этой клавиши изменяет скорость вращения вентилятора и воздушный поток. Последовательность переключения скоростей показана на схеме справа.

- При автоматическом выборе скорости вентилятора () расход воздуха задается системой управления автоматически, в зависимости от температуры в помещении.
- В режиме осушения (☾) на дисплее отображается , и вентилятор вращается с низкой скоростью.
- В режиме обогрева, если при низкой скорости вентилятора () не удастся достаточно прогреть помещение, включите среднюю () или высокую () скорость вентилятора.
- Датчик измеряет температуру воздуха в помещении возле воздухозаборной решетки внутреннего блока. Эта температура может отличаться от средней температуры в помещении в зависимости от расположения блока. Кондиционер старается поддерживать температуру в помещении на заданном уровне.
- В режиме вентиляции нельзя задать автоматический выбор скорости вращения вентилятора.
- Скорость вентиляторов у высоконапорных канальных кондиционеров нельзя переключить – они всегда работают с высокой скоростью ().

4. Задайте желаемую температуру в помещении клавишами или

Выключение кондиционера

Нажмите клавишу ON/OFF.

Световой индикатор на пульте управления погаснет, и кондиционер выключится.

Использование таймера

Вы можете задать три типа включения/выключения кондиционера по таймеру:

- Таймер выключения: когда наступит заданное время, кондиционер автоматически выключится.
- Таймер ежедневного выключения: кондиционер ежедневно будет автоматически выключаться в заданное время.
- Таймер включения: когда наступит заданное время, кондиционер автоматически включится.

Настройки таймера

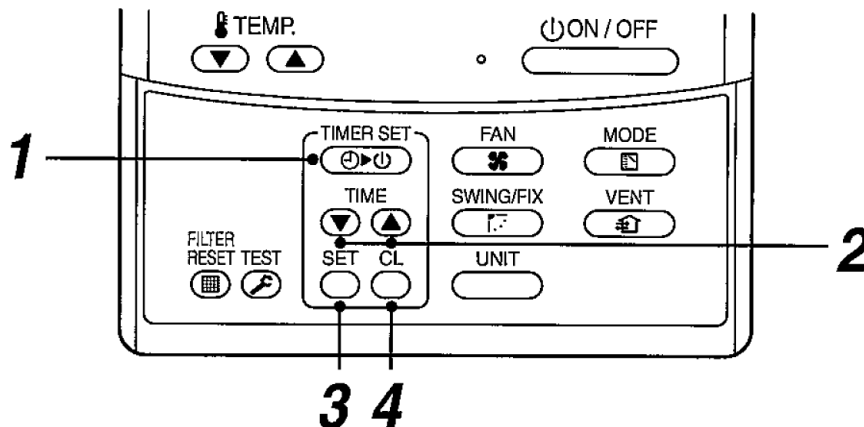

1. Нажмите кнопку **TIMER SET**.

- При каждом нажатии этой клавиши на дисплее будет появляться тип таймера (последовательность изображена на рисунке справа).
- Индикатор SET DATA и в это время мигают.



2. Нажмите еще раз кнопку **TIMER SET** и задайте время таймера.

Каждое нажатие кнопки увеличивает время на 0,5 часа (30 минут). Если задано время больше 1d (1 сутки = 24 часа), то каждое нажатие кнопки увеличивает время на 1 час. Максимальное время на таймере – 7d (7 суток = 168 часов).

На пульте ДУ отображается время в часах (от 0,5 до 23,5 – рис. 1), а если время превышает 24 часа, то в сутках и часах (рис. 2).

Каждое нажатие кнопки уменьшает время на 0,5 часа (30 минут). Если задано время больше 1d (1 сутки = 24 часа), то каждое нажатие кнопки уменьшает время на 1 час.

Пример изображения на дисплее пульта ДУ

рис. 1 – 23,5 часа



рис. 2 – 34 часа (1 сутки 10 ч)

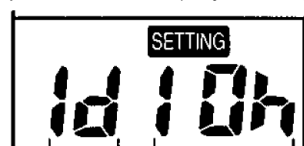

суток* часов**

* Показывается число суток до срабатывания таймера (1 сут. = 24 ч)
 ** 10 часов. Итого до срабатывания таймера 34 часа.

3. Нажмите кнопку **SET**.

- Индикатор SET DATA исчезнет с дисплея, а будет светиться. (Если выбрано включение кондиционера по таймеру, то на дисплее будет отображаться заданное время. Когда это время истечет, кондиционер автоматически включится, все остальные символы исчезнут с дисплея).

Отмена таймера

4. Нажмите кнопку **CL**.

- Индикатор таймера исчезнет с дисплея, включение/выключение по таймеру не будет происходить.

Внимание!

- Если активен таймер ежедневного выключения, то кондиционер работает по следующей схеме: когда наступает заданное на таймере время, кондиционер выключается. Когда затем его вновь включают кнопкой ON/OFF, то таймер снова становится активным. По истечении заданного времени кондиционер вновь выключится.

Регулировка направления воздушного потока

Чтобы кондиционер охлаждал и обогревал помещение с максимальной эффективностью, для каждого режима надо установить определенное положение воздухораспределительных створок.

Холодный воздух имеет большую плотность, поэтому скапливается внизу комнаты. Нагретый воздух, напротив, более легкий и поднимается к потолку помещения. Кондиционер должен равномерно распределять воздух по комнате.

Внимание!

Когда кондиционер работает на охлаждение, воздухораспределительные створки должны быть направлены горизонтально.

Если в режиме охлаждения створки направляют воздушный поток вниз, то на краях воздухораспределительного отверстия будет конденсироваться вода, которая начнет капать с корпуса кондиционера.

Предупреждение

- Если воздухораспределительные створки направлены горизонтально, когда кондиционер работает на обогрев, то теплый воздух не будет равномерно распределяться по комнате, и в ней возникнет перепад температуры между полом и потолком.

4–поточные кассетные и подпотолочные внутренние блоки

- Когда кондиционер отключается, заслонки автоматически направляются вниз.
- Когда кондиционер готовится к запуску в режиме обогрева, заслонки автоматически поворачиваются вверх.
- Качание заслонок начинается только после того, как кондиционер начинает обогревать помещение, однако индикатор “SWING” появляется на дисплее пульта управления уже во время подготовки к запуску.

Режим охлаждения

Установите воздухораспределительные створки в горизонтальное положение.

Режим обогрева (только кондиционеры с тепловым насосом)

Поверните воздухораспределительные створки вертикально вниз.

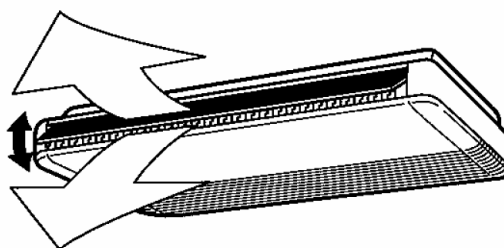
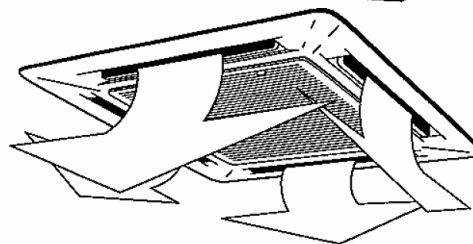
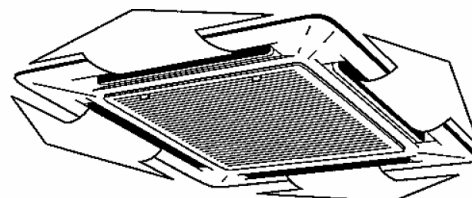

Как выбрать направление воздушного потока, выходящего из кондиционера

Нажмите кнопку 

1. При каждом нажатии кнопки положение воздухораспределительных створок будет меняться.

В режиме обогрева

Поверните воздухораспределительные створки вниз. Если створки будут направлены вверх, теплый воздух не будет достигать пола и комната не прогреется равномерно.



начальное положение

В режиме охлаждения и осушения

Воздухораспределительные створки должны быть направлены горизонтально (верхнее положение). Если в режиме охлаждения створки направляют воздушный поток вниз, то на краях воздухораспределительного отверстия будет конденсироваться вода, которая начнет капать с корпуса кондиционера.



начальное положение

Как включить покачивание воздушного потока

2. Нажмите .

Установите створки в самое нижнее положение и еще раз нажмите кнопку SWING/FIX.

- На дисплее появится [SWING], а воздухораспределительные створки начнут автоматически покачиваться вверх-вниз.



Если один пульт управляет работой нескольких внутренних блоков, то для каждого блока можно индивидуально задать направление и качание воздушного потока.

Как отключить покачивание воздушного потока

2. Нажмите  в то время, когда воздухораспределительные створки кондиционера покачиваются.

- Створки будут зафиксированы в выбранном Вами положении. После этого Вы можете изменить положение створок, пользуясь кнопкой SWING/FIX.
- Если кондиционер работает в режиме охлаждения или осушения, то его створки не зафиксируются в нижнем положении. После нажатия кнопки SWING/FIX створки поднимутся до положения №3, и только потом остановятся.

Направление воздуха при групповом управлении внутренними блоками

- При групповом управлении кондиционерами Вы можете индивидуально установить направление воздушного потока для каждого внутреннего блока. Нажмите кнопку  и выберите нужный номер блока.
- Если на дисплее не отображается № блока, Вы можете управлять всеми блоками одновременно.
- При каждом нажатии кнопки  изображение на дисплее меняется в последовательности, указанной на схеме (см. справа).

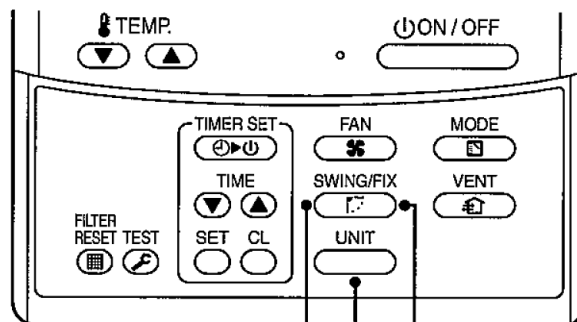

1, 2, 3 — 4

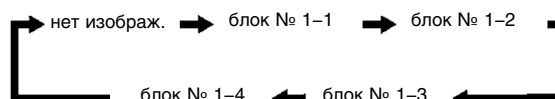
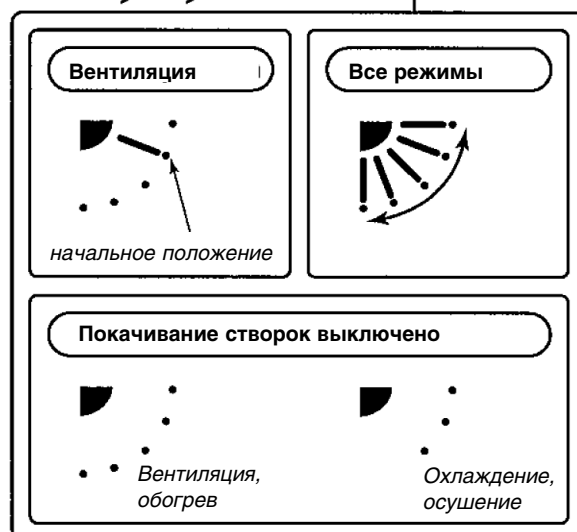

В зависимости от формы и планировки помещения, 4–полочный кассетный кондиционер может подавать воздух в двух или трех направлениях. Подробную информацию Вы можете получить у дилера, у которого приобрели кондиционер.

Информация

- Если в режиме охлаждения створки направляют воздушный поток вниз, то на краях воздухораспределительного отверстия будет конденсироваться вода, которая начнет капать с корпуса кондиционера.
- Если воздухораспределительные створки направлены горизонтально, когда кондиционер работает на обогрев, то теплый воздух не будет равномерно распределяться по комнате, и в ней возникнет перепад температуры между полом и потолком.
- Не поворачивайте горизонтальные створки руками, иначе Вы можете получить травму или повредить кондиционер. Для изменения положения створок пользуйтесь только пультом управления! Горизонтальные воздухораспределительные створки не останавливаются мгновенно после нажатия кнопки на пульте.

2–поточные и 1–поточные кассетные внутренние блоки, колонные (напольные) и настенные внутренние блоки

Режим охлаждения

Установите воздухораспределительные створки в горизонтальное положение.

Режим обогрева (только кондиционеры с тепловым насосом)

Поверните воздухораспределительные створки вертикально вниз.

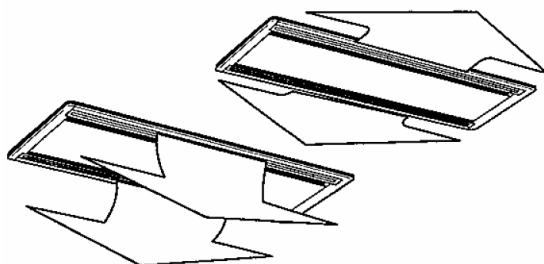

Как задать направление и покачивание воздушного потока

1. Нажмите , когда кондиционер работает.

- На дисплее появится [SWING], а воздухораспределительные створки начнут автоматически покачиваться вверх–вниз.

Если один пульт управляет работой нескольких внутренних блоков, то для каждого блока можно индивидуально задать направление и качание воздушного потока.

2. Нажмите в то время, когда воздухораспределительные створки кондиционера покачиваются.

- Створки будут зафиксированы в выбранном Вами положении.
- 3. При групповом управлении кондиционерами Вы можете индивидуально установить направление воздушного потока для каждого внутреннего блока. Нажмите кнопку и выберите нужный номер блока.
- Если на дисплее не отображается № блока, Вы можете управлять всеми блоками одновременно.
- При каждом нажатии кнопки изображение на дисплее меняется в последовательности, указанной на схеме (справа).

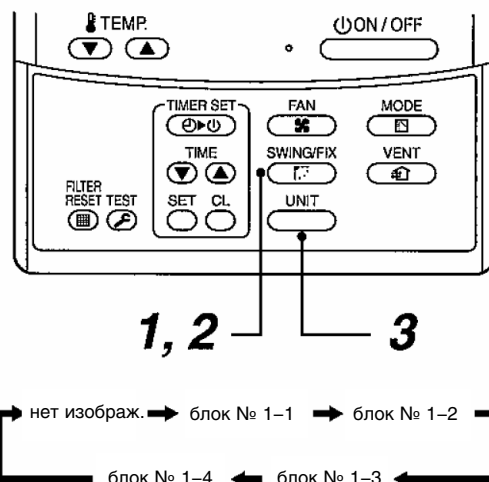

1–поточные кассетные внутренние блоки

Режим охлаждения

Установите воздухораспределительные створки в горизонтальное положение, чтобы холодный воздух распределился по помещению.

Режим обогрева (только кондиционеры с тепловым насосом)

Поверните воздухораспределительные створки вертикально вниз, чтобы теплый воздух опускался вниз и равномерно согревал комнату.

Поворот воздушного потока вправо–влево

Чтобы отклонить выходящий из кондиционера поток воздуха вправо или влево, поверните вертикальную решетку. Она находится за воздухораспределительными створками внутреннего блока.

Направление и покачивание воздушного потока

Аналогично разделу “2–поточные кассетные внутренние блоки”.

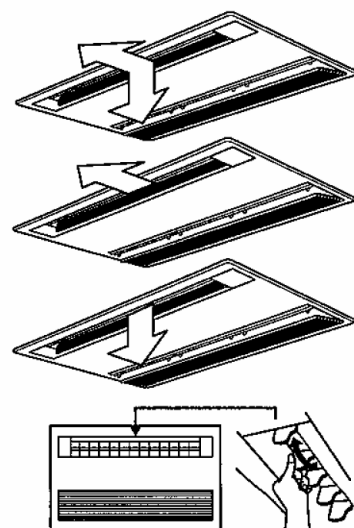

Поворот воздушного потока вправо–влево

Чтобы отклонить выходящий из кондиционера поток воздуха вправо или влево, поверните в желаемое положение вертикальную решетку. Она находится за воздухораспределительными створками внутреннего блока.

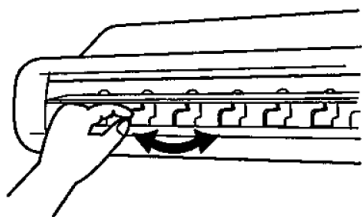

Информация

- Если в режиме охлаждения створки направляют воздушный поток вниз, то на краях воздухораспределительного отверстия будет конденсироваться вода, которая начнет капать с корпуса кондиционера.
- Если створки направлены горизонтально, когда кондиционер работает на обогрев, то теплый воздух не будет равномерно распределяться по комнате, и в ней возникнет перепад температуры между полом и потолком.

Настенные внутренние блоки

Режим охлаждения

Установите воздухораспределительные створки в горизонтальное положение, чтобы холодный воздух распространился по помещению.

Режим обогрева (только кондиционеры с тепловым насосом)

Поверните воздухораспределительные створки вертикально вниз, чтобы теплый воздух опускался вниз и равномерно согревал комнату.

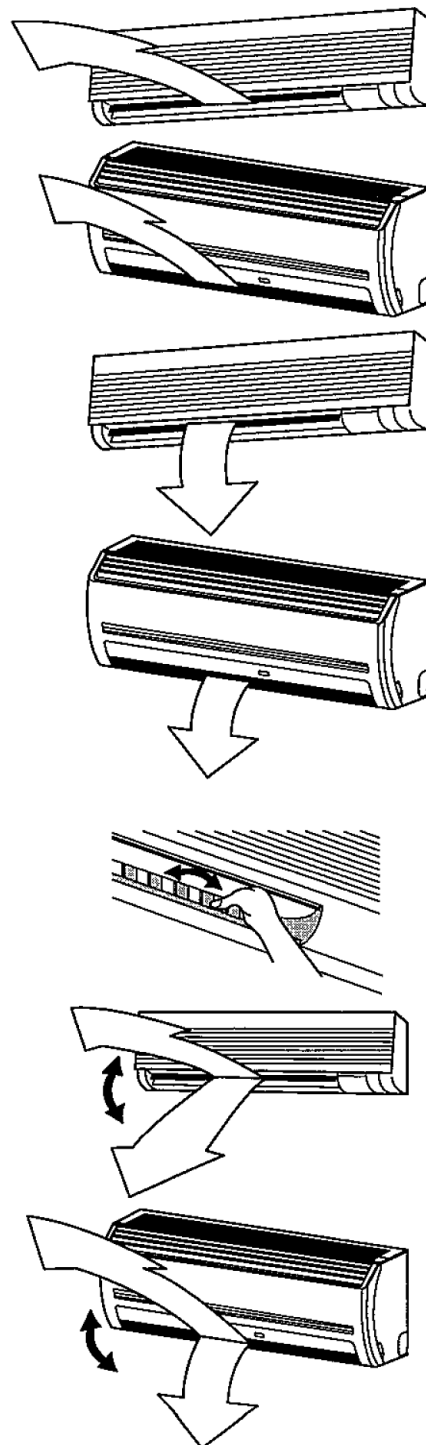

Важно!

- Если в режиме охлаждения створки направляют воздушный поток вниз, то на краях воздухораспределительного отверстия будет конденсироваться вода, которая начнет капать с корпуса кондиционера.
- Если створки направлены горизонтально, когда кондиционер работает на обогрев, то теплый воздух не будет равномерно распределяться по комнате, и в ней возникнет перепад температуры между полом и потолком.
- Не поворачивайте горизонтальные створки руками, иначе Вы можете получить травму или повредить кондиционер. Поворачивайте их кнопкой **SWINGFIX** на пульте управления! Горизонтальные воздухораспределительные створки не останавливаются мгновенно после нажатия кнопки на пульте. Повторное нажатие кнопки позволит точно задать желаемое положение створок.

Поворот воздушного потока вправо–влево

Чтобы отклонить выходящий из кондиционера поток воздуха вправо или влево, поверните вертикальную решетку. Она находится за воздухораспределительными створками внутреннего блока.

Направление и покачивание воздушного потока

Аналогично разделу “2–поточные кассетные внутренние блоки”.

Напольные (колонные) внутренние блоки

Поворот воздушного потока вверх–вниз

Режим охлаждения

Вручную установите воздухораспределительные створки в горизонтальное положение, чтобы холодный воздух распределился по помещению.

Режим обогрева (только кондиционеры с тепловым насосом)

Вручную поверните воздухораспределительные створки вертикально вниз, чтобы теплый воздух опускался вниз и равномерно согревал комнату.

Поворот воздушного потока вправо–влево

Чтобы отклонить выходящий из кондиционера поток воздуха вправо или влево, слегка приподнимите вертикальную решетку, поверните ее в нужном направлении и вновь опустите ее.

Покачивание воздушного потока (SWING) у колонных напольных кондиционеров отсутствует.

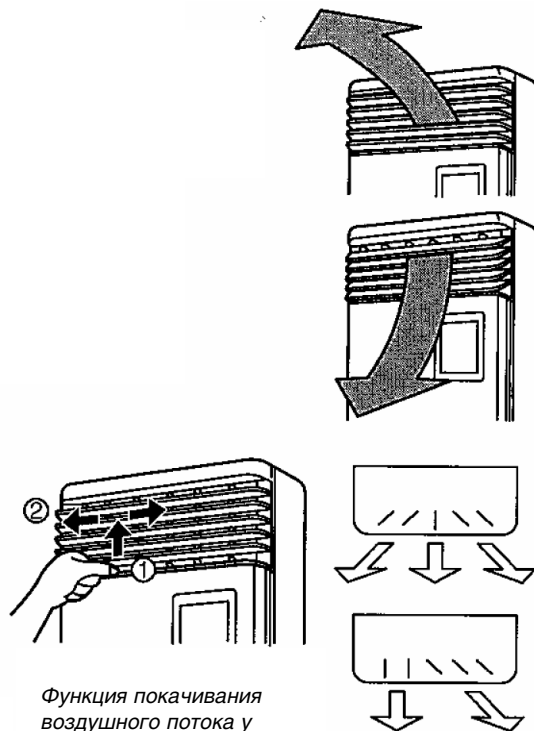

Функция покачивания воздушного потока у колонных кондиционеров отсутствует

Обслуживание кондиционера

Очистка воздушного фильтра

- Если на дисплее появился индикатор [FILTER] , значит, воздушный фильтр кондиционера нуждается в очистке.
- Если фильтр загрязнен, эффективность охлаждения/обогрева снижается. Поэтому регулярно очищайте фильтр кондиционера.

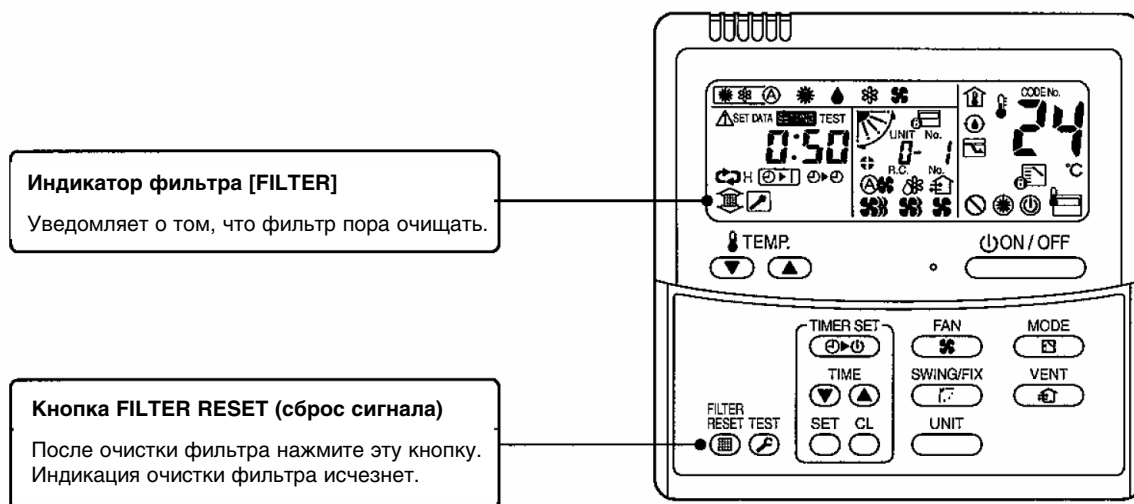

Опасность!

Перед обслуживанием обязательно выключите электропитание кондиционера главным выключателем.

- **Не очищайте фильтр и не обслуживайте кондиционер самостоятельно.** Очистка фильтра и другие работы могут быть опасны, если их выполняют неквалифицированные люди. Обращайтесь к специалистам сервисного центра.

Обслуживание кондиционера

Проверка и коды неисправностей

Если возникла неисправность кондиционера, на дисплее пульта управления появится код неисправности и № внутреннего блока.

Код неисправности отображается на дисплее только когда кондиционер работает.

Если изображение исчезло с дисплея, Вы можете просмотреть “Историю кодов ошибок”, как описано ниже.

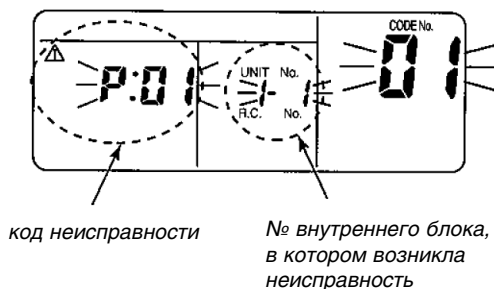

История кодов ошибок

При появлении неисправностей или каких-либо нарушений в работе кондиционера можно просмотреть историю неисправностей, которые возникали ранее. В память пульта управления записывается до 4 кодов ошибок.

Коды ошибок можно просмотреть не только когда кондиционер работает, но и в том случае, если он выключен.

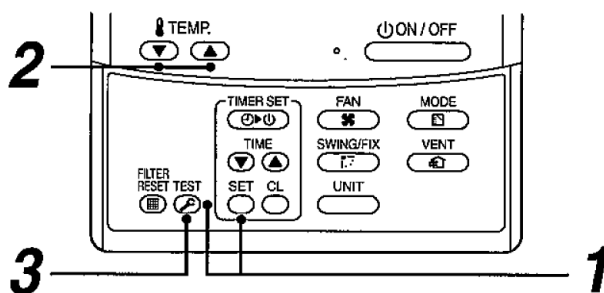

ШАГ	ОПИСАНИЕ	
1	<p>Нажав кнопки и одновременно в течение 4 секунд или более, Вы увидите на дисплее такое изображение (см. справа):</p> <p>Если появится [Service check]</p> <ul style="list-style-type: none"> В окошке дисплея CODE № появится [01: вызов истории ошибок]. В окошке дисплея CHECK появится код неисправности. В окошке дисплея UNIT № появится номер внутреннего блока, в котором обнаружена неисправность. 	
2	<p>При каждом нажатии кнопок или , используемых для изменения температуры, на дисплее будет появляться следующий код ошибки.</p> <p>Коды показываются поочередно от [01] (самый новый) до [04] (самый старый).</p> <p>Внимание! Не нажимайте кнопку CL, иначе вся история неисправностей внутреннего блока будет удалена из памяти.</p>	
3	<p>Нажмите кнопку после того, как просмотрите все коды ошибок.</p>	

1. Просмотрите коды неисправностей кондиционера, как описано выше.

2. Поручайте ремонт и обслуживание кондиционера только специалистам авторизованного сервисного центра.

3. Более подробно коды неисправностей описаны в “Руководстве по обслуживанию и ремонту кондиционера”.